



DVERE
CENTURION
katalóg 2023
edícia 1

HEIDI
HAU TE BOHEMIAN
KINFOLK

NIEKOŁKO SŁÓW O NÁS

Predstavujeme Vám ponuku firmy **CENTURION-R** Sp. z o.o. Spoločnosť bola založená v roku 2002 v špeciálnej ekonomickej zóne EUROPARK MIELEC, v priemyselnej oblasti Sanok - ako pokračovanie fungujúcej firmy **CENTURION SP. Z O.O.** založenej v roku 1998.

Kľúčom úspechu firmy je vysoká kvalita výrobkov a profesionálna obsluha. Vychádzajúc v ústrety stále väčším očakávaniam a požiadavkám zákazníkov sme sa rozhodli odvážne investovať do výstavby firmy, modernizácie a rozšírenia strojového parku (automatické linky na výrobu dverí a zárubní, moderná linka na prahy).

Týmto spôsobom sme dosiahli vyššiu kvalitu produkovaných výrobkov a do našej ponuky sme mohli uviesť nové dizajny dverí a zárubní. Profesionálnosť ako aj vysoká aktivita marketingovej činnosti priniesla veľké ovocie dôvery, ktorou nás obdarúvajú naši odberatelia, na čo sme najviac hrdí a čo nás veľmi teší. Dôkazom tejto dôvery sú certifikáty kvality ako na domácom, tak aj na zahraničnom trhu: v Poľsku, na Slovensku a v Čechách.

CENTURION-R zdôrazňuje nielen kvalitu svojich výrobkov, ale tiež sa stará o životné prostredie. Výroba je v súčasnosti najmodernejšia v krajine, s jedinečným spracovaním odpadových materiálov ako paliva. Jedná sa o proekologickú investíciu uskutočnenú v rámci Regionálneho operačného programu Podkarpackie Wojvodstvo 2007 - 2013.

Viac ako 20 rokov skúseností, inovatívne technológie a neustála snaha o vývoj urobili z firmy **CENTURION-R** jedného z popredných producentov dverí v Poľsku. Naša súčasná ponuka obsahuje 15 dizajnov dverí. Kolekcie vytvárame a pravidelne aktualizujeme podľa požiadaviek našich zákazníkov.

Rozvíjame jednoduché moderné dizajny ako aj nadčasové štýly. Sledujeme vývoj technológií používaných fólií a aplikujeme najnovšie techniky v procese realizácie našich výrobkov.

Naším zákazníkom poskytujeme nepretržité profesionálne poradenstvo v oblasti montáže a technických noviniek. Zároveň Vás chceme pozvať na našu internetovú stránku www.centurion-r.sk, kde si môžete vyhľadať ďalšie informácie o našej firme a taktiež aktuálnu ponuku.



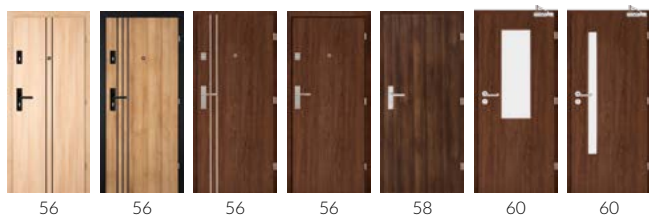
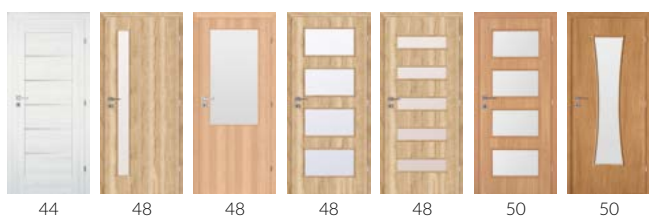

- NIEKOĽKO SLOV O NÁS2
- TABUĽKA DOSTUPNOSTI MODELOV A FARIEB4
- NOVINKY5
- AKO VYPOČÍTAŤ CENU DVERÍ5
- PRED KÚPOU5
- VYSVETLENIE SYMBOLOV TÝKAJÚCICH SA INTERIÉROVÝCH DVERÍ6
- PEVNÁ KONŠTRUKCIA RÁM SOFT7

PLOCHÉ DVERE

- MISTERO **NOVINKA**8

RÁMOVÉ DVERE

- PARMA **NOVINKA**10
- MODENA **NOVINKA**12
- FARO **NOVINKA**14
- AFRO LOFT18
- AFRO22
- TOSKANIA24
- PROWANSIA28
- ONTARIO32
- SEMKO34
- INOX38
- MONACO40
- NICEA44

PLOCHÉ DVERE

- HAGA48
- MANHATTAN50
- SOFIA52
- DAKAR54

INTERIÉROVÉ VCHODOVÉ DVERE

- DVERE BAZALT56

TECHNICKÉ DVERE

- TECHNICKÉ DVERE - AKUSTIK58
- TECHNICKÉ DVERE - FOGO60

POSUVNÉ DVERE

- POSUVNÝ SYSTÉM SKRYTÝ V STENE62
- POSUVNÝ SYSTÉM NA STENU62

TECHNICKÉ INFORMÁCIE

- DVERE BEZFALCOVÉ64
- DVERE BAZALT72
- TECHNICKÉ DVERE AKUSTIK73
- PROTIPOŽIARNE DVERE FOGO74
- SEGMENTOVÁ OBLOŽKOVÁ MDF ZÁRUBŇA FÓLIOVANÁ SW ALEBO S876
- PEVNÁ ZÁRUBŇA (100X43MM) O/MF/Z78
- PEVNÁ DREVENÁ ZÁRUBŇA (100X45MM) O/DF/Z79
- NADSVETĽÍKY N/SW79
- DVOJKRÍDLOVÉ DVERE A DOSTUPNÉ TYPY DVERÍ V ROZMERE 40'80
- HRÚBKVA KRÍDEL A SPRÁVNÝ VÝBER VLOŽKY80
- VENTILÁCIE81
- VETRACIA MRIEŽKA Z PVC81
- LIŠTY A ŠTVRŤVALČEKY, PRAH82
- SEGMENTOVÁ OBLOŽKOVÁ MDF ZÁRUBŇA FÓLIOVANÁ SW / S883
- VÝROBKY MIMO PONUKY84
- ODPORÚČANÉ ROZMERY OTVOROV V MÚRE86
- ROZMERY KRÍDEL87

ZÁRUBNE

- ZÁRUBNE, LIŠTY A ŠTVRŤVALČEKY88
- TUNELY A OBLOŽKY (SW/S8)88
- SEGMENTOVÁ OBLOŽKOVÁ ZÁRUBŇA FÓLIOVANÁ SW S OBLOŽKOU 6CM / S8 S OBLOŽKOU 8CM89
- HORNÁ OZDOBNÁ LIŠŤA89
- ROZDELENIE POVRCHOV DVERÍ90
- CERTIFIKÁTY90

TABUĽKA DOSTUPNOSTI MODELOV A FARIEB

FARBY	ROZDELENIE POVRCHOV																				
	MODENA	PARMA	MISTERO	FARO	AFRO LOFT	AFRO	TOSKANIA	PROWANSIA	ONTARIO	SEMKO	INOX	MONACO	NICEA	BAZALT	HAGA	MANHATTAN	SOFIA	DAKAR	AKUSTIK	FOGO	
FOLIA GRUNT (FG)			●																		
ALBA (AA)					●	●				●	●	●					●		●	●	
AMBER (AB)					●	●	●			●	●	●		●			●		●	●	
ARCTIC (AT)					●	●				●	●	●			●		●		●	●	
BIANCO (BG)	●	●		●	●	●	●	●	●	●	●	●	●		●	●	●				
BUK (BU)																	●		●	●	
CATANIA (CT)				●	●	●		●		●	●	●		●			●		●	●	
DADO (DO)					●	●				●	●	●					●		●	●	
DUB (DB)																●	●		●	●	
HALIFAX (HX)				●	●	●				●	●	●			●		●		●	●	
LEMON (LJ)					●	●				●	●	●	●	●	●		●		●	●	
PÍNIA (PI)					●	●				●	●	●					●		●	●	
SILVER (SL)					●	●				●	●	●		●	●		●		●	●	
SOMO (SO)					●	●				●	●	●	●	●	●		●		●	●	
TABACO (TJ)					●	●	●			●	●	●	●		●		●		●	●	
TRUFLA (TF)					●	●				●	●	●					●		●	●	
ALASKA (AS)	●	●			●	●	●	●	●	●	●	●	●				●		●	●	
BETON (BT)								●						●			●		●	●	
EKO (EM)					●	●		●		●	●	●	●	●			●		●	●	
FREDO (FM)					●	●				●	●	●	●	●			●		●	●	
GRAFIT (GM)					● ¹	● ¹					●	●	●	●			●		●	●	
KORAL (KL)														●			●		●	●	
MAGNÓLIA (MM) DOPREDAJ																● ²		● ²	● ²	● ²	
MARRONE (MR)														●			●		●	●	
NERO (NE)					●																
PLATINO (PM)					●	●		●		●	●	●	●				●		●	●	
ROYAL (RL)														●			●		●	●	
ANTRACIT (AC)																		●	●	●	
DUB (DC)																		●	●	●	
GRIS (GC)																		●	●	●	
HAMILTON (HC)																		●	●	●	
LUMINO (LC)																		●	●	●	
NOCE (NC)																		●	●	●	
ŠEDÁ (PC)																		●	●	●	
SNOW (SC)																		●	●	●	

●¹ výlučne v modeli AFRO (MT), AFRO LOFT (AL, MC/S, MC/R)

●² do vypredania zásob

● výrobok dostupný v ponuke

□ výrobok nedostupný

NOVINKY

SKRYTÉ DVERE MISTERO

DVERE BEZFALCOVÉ SOFIA



MISTERO

MODENA

PARMA

FARO

BEZFALCOVÉ SOFIA

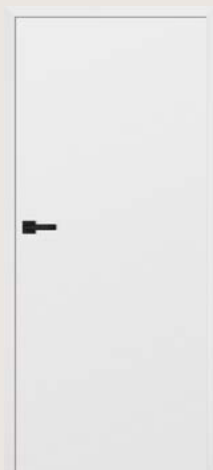

STR.: 8

STR.: 10

STR.: 12

STR.: 14

STR.: 64

AKO VYPOČÍTAŤ CENU DVERÍ JEDNOKRÍDLOVÝCH

AKO VYPOČÍTAŤ CENU DVERÍ DVOJKRÍDLOVÝCH

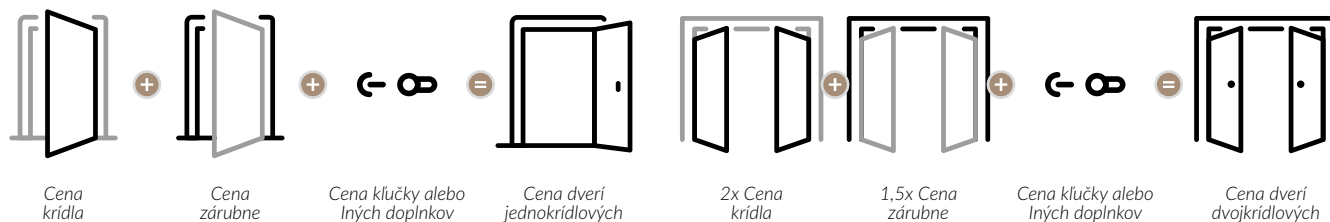

PRED KÚPOU SA ROZHODNITE, AKO SA BUDÚ DVERE OTVÁRAŤ

JEDNOKRÍDLOVÉ DVERE

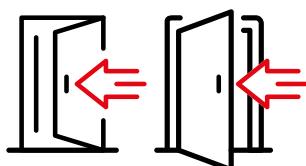

dvere LAVÉ

JEDNOKRÍDLOVÉ DVERE

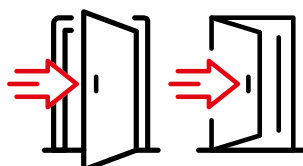

dvere PRAVÉ

DVOJKRÍDLOVÉ DVERE

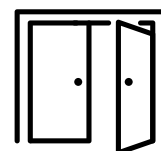

dvere PASÍVNE

dvere PRAVÉ

DESIGN, PRESKLENIE, FAREBNOSŤ

Môžete si vybrať typ presklenia, rôzne estetické a farebné prevedenie.

ZÁRUBŇA

Neodmysliteľnou súčasťou dverí je zárubňa. Na výber je viac typov zárubní. Venujte pozornosť najmä šírke obložiek regulovaných zárubní a uhlu zarezania zárubne.



Možná regulácia zárubne



Obložky dostupné v rozmeroch 60 mm, 80 mm

DVERNÉ KRÍDLO

Dostupné rôzne funkčné riešenia v závislosti od potrieb interiéru.



Dostupné rozmery jednokrídlových dverí: 60 mm - 100 mm



Dostupné rozmery dvojkrídlových dverí: 100 mm - 200 mm



Posuvné krídlo



Falcované dvere. Kód produktu S/



Bezfacové dvere. Kód produktu F/

TRIEDA ODOLNOSTI

1. TRIEDA, 2. TRIEDA, 3. TRIEDA.

Odolnosť dverí voči záťaži v súvislosti s prevádzkovými podmienkami.



KONŠTRUKCIA

Výber typu konštrukcie má vplyv na: odolnosť, stupeň stability, zvukovú izoláciu, tepelnú izoláciu dverí.

TECHNOLÓGIA STANDARD

Dvere sú fóliované tradičným spôsobom. Spojenie fólií je na hrane dverí



TECHNOLÓGIA SOFT

Hrany krídla sú zagulatené, spoj fólií je ukrytý vo falci dverí. Moderná technológia zvyšuje estetiku a komfort používania krídla.

Modely vo farbe Bianco BG sú vyrábané v technológii SOFT (s výnimkou technických dverí FOGO a AKUSTIK a dverí s drevotriekovou výplňou).



TECHNOLÓGIA RÁM SOFT

Rámová konštrukcia dverí z plnej HDF dosky zaručuje výrobku vysokú kvalitu a pevnosť.



PROTIPOŽIARNE EI₂30

Schopnosť zastaviť šírenie požiaru na 30 minút.



DYMOTESNÉ

Trieda **Sa, Sm** určuje tesnosť dverí na prenikanie dymu.



AKUSTICKÉ

Rw30dB, Rw32dB, Rw42dB

Hodnota udáva počet decibelov, ktoré sú dvere schopné utlmiť.



ZASKLENIE TYP AVERS (STANDARD)

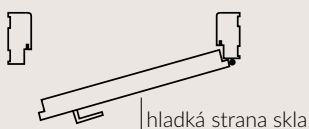

ZASKLENIE TYP REVERS



SPOLIAHLIVÉ POUŽÍVANIE

Tri praktické čapové závesy s teflónovou vložkou a možnosťou regulácie zabezpečujú tichý chod dverí. Osadené sú v masívnom ráme hrúbky 40 mm.

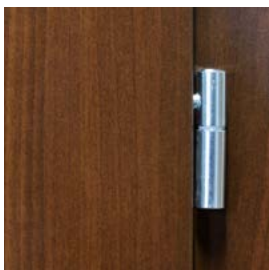

ESTETICKÉ SPRACOVANIE

Dôraz na detail.



MODERNÉ ZASKLENIE

LAKMAT - matné tvrdené bezpečné sklo
SATINATO - biele matné sklo, transparentné tvrdené s aplikáciou lákovanou čierne V.S.G. leskle s oboch stran



INOVÁTÍVNE RIEŠENIE

Rámy sú foliované obvodovo, nevzniká spoj fólií vo falci.

BEZRÁMOVÉ ZASKLENIE NA DRÁŽKU



PEVNOSŤ

Rámová konštrukcia, prvky spájané drevenými kolíkmi pre zvýšenie pevnosti krídla.

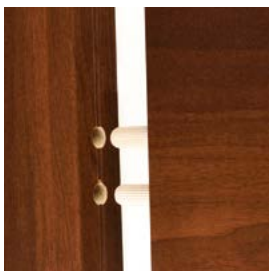

Hľadajte symbol konštrukcie **RÁM SOFT** pri vybraných modeloch.



Na všetky výrobky z ponuky **CENTURION-R** sa vzťahuje štandardná 24-mesačná záruka. Len na vybrané výrobky vo farbách: Antracit (AC), Beton (BT), Dub (DC), Eko (EM), Fredo (FM), Grafit (GM), Gris (GC), Hamilton (HC), Koral (KL), Lumino (LC), Magnólia (MM), Marrone (MR), Noce (NC), Platino (PM), Šedá (PC), Royal (RL), Snow (SC), – sa vzťahuje 6-ročná záručná lehota.

Záruka sa vzťahuje na krídla a zárubne. Povrchy sú odolné voči oteru, pôsobeniu slnečného žiarenia a flakom (napr. káva, čaj, omáčky, mastnoty). Nemusia byť konzervované. Vysoká kvalita fólií zaručuje dlhodobú životnosť výrobku, farebnú stálosť a dokonalú kresbu prírodného dreva.



CENA DVEROVÉHO KRÍDLA:

149,00 € s DPH/124,17 € bez DPH

CENA ZÁRUBNE K SKRYTÝM DVERÁM MISTERO:

351,00 € s DPH/292,50 € bez DPH

Systém umožňuje dosiahnuť efekt dokonalého splynutia dverí so stenou vďaka použitiu špeciálnych profilov rámu zárubne v spojení so skrytými pántmi. Ak sú dvere natreté farbou steny, získame jednoliatu kontinuitu steny a dverí v miestnosti.

Dostupné rozmery: 60*, 70, 80, 90*.

KONŠTRUKCIA

Rám vyplnený „vostinovou vyplnou“ (X-MASH), celok opäťšty FOLIIOU GRUNT. Krídla vyrobené v technológii STANDARD.

DOPLNKY V CENE KRÍDLA

- vyplnené „vostinovou vyplnou“ (X-MASH)
- magnetický zámok WC (K), bez otvoru na kľúč (S)
- frezovanie pod dva skryté panty 3D (panty su balené spolu so zárubňou)
- možnosť samostatného skrátenia dverí zospodu do 60mm

DOPLNKY ZA PRÍPLATOK

	€ S DPH [€ BEZ DPH]
Príplatok za vyplnenie odľahčenou drevotrieskou	40,00 [33,33]
Príplatok za vyplnenie plnou drevotrieskou	64,00 [53,33]
Tretí pánt	30,00 [25,00]



PODMIENKY RYCHLEJ DODAVKY:

Krídla (MISTERO ME/P, MO/P) a zárubne sú dostupné sklodom u výrobcu vo farbe FÓLIA GRUNT (FG) vhodná na ďalšiu úpravu - maľovanie.

Model ME/P, MO/P s magnetickým zámkom bez otvoru na kľúč (S) v rozmeroch 70, 80.

Model ME/P, MO/P s ventilačným výrezom aj so zámkom s blokovaním typ WC (K) v rozmeroch 70, 80.

*Rozmery 60 a 90 a s vyplnením drevotrieskou a tretím pántom alebo iným zámkom dostupné na objednávku v štandardnom termíne realizácie.



Folia Grunt (FG)



Folia Grunt (FG)

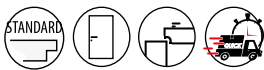

60-90

centurion-r.sk

DVERE
CENTURION

ME/P

MO/P



PREMIUM [B]

149,00 [124,17]

ODPORÚČANÉ ROZMERY OTVOROV V MÚRE

ROZMER		
	Sm	Hm
60	705	2070
70	805	
80	905	
90	1005	

Sm- odporúčaná šírka otvoru v múre
Hm- odporúčaná výška otvoru v múre

ME/P

60, 70, 80, 90

set so zárubňou **O/UB**

OTVARÁNIE VON

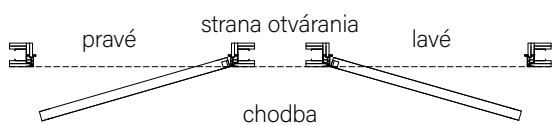

MO/P

60, 70, 80, 90

set so zárubňou **O/UP**

OTVARÁNIE DOVNÚTRA

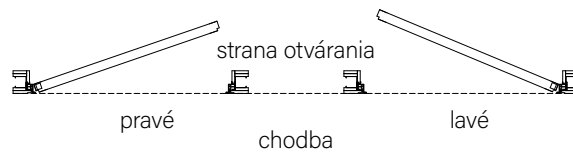

ZÁRUBŇA: Skryta ocelová zárubňa je pokrytá bielou štruktúrálnou farbou, ktorá môže zostať ako finálny náter alebo ako podklad pre nátery nástennými farbami.

CENA ZÁRUBNE

351/292,50

€ S DPH [€ BEZ DPH]

CENA DVEROVÉHO KRÍDLA:
299,00 € s DPH/249,17 € bez DPH

KONŠTRUKCIA

- Krídlo vyrobené v rámovej technológii
- Rám z dosky MDF fóliovaný fóliou skupiny PREMIUM a EXTREME vyrábaný v technológii RÁM SOFT
- Kazety hrúbky 10mm fóliované fóliou PREMIUM alebo EXTREME

Dostupné rozmery 60, 70, 80, 90 a dvojkridlové dvere (str. 80).
Bezalcové dvere (str. 64).

DOPLNKY V CENE KRÍDLA

- zámok dostupný v troch variantoch :
na kľúč (T),
typ WC (L),
vložkový (Y),
- tri čapové závesy
- zákazník si môže sám upraviť výšku krídla zrezaním dverí zospodu do 20 mm

DOPLNKY ZA PRÍPLATOK

	€ S DPH [€ BEZ DPH]
Vetracie otvory z PVC (1 rad)	14,00 [11,67]
Ventilačný výfrez	11,00 [9,17]
Vyrobenie krídla v posuvnej verzii (strana 62-63)	24,00 [20,00]
Skrátenie dverí vo výrobe do 20mm	18,00 [15,00]
Skrátenie zárubne vo výrobe do 20mm	18,00 [15,00]
Vyrobenie krídla so zámkom bez otvoru na kľúč (G)	bez príplatku
Vyrobenie krídla s klesajúcim tesnením	62,00 [51,67]



Alaska (AS)



PREMIUM [B]
TECHNOLÓGIA
RÁM SOFT



Bianco (BG)



EXTREME [C]
TECHNOLÓGIA
RÁM SOFT



Alaska (AS)

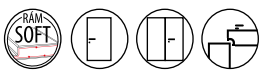

60-90 120-180

centurion-r.sk

DVERE
CENTURION



PREMIUM [B]	299,00 [249,17]
EXTREME [C]	329,00 [274,17]



NOVINKA!!

Ozdobná zárubňa O/SU

NOVINKA!!

Horná ozdobná lišta (G) profil N



PREMIUM [B]	58,00 [48,33]
EXTREME [C]	65,00 [54,17]

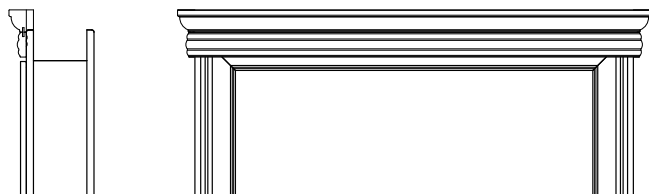

CENA DVEROVÉHO KRÍDLA:
339,00 € s DPH/282,50 € bez DPH

KONŠTRUKCIA

- rámovej technológii
- Rám z dosky MDF fóliovaný fóliou skupiny PREMIUM a EXTREME vyrábaný v technológii RÁM SOFT
- Kazety hrúbky 18mm fóliované fóliou PREMIUM alebo EXTREME

Dostupné rozmery 60, 70, 80, 90 a dvojkridlové dvere (str. 80).
Bezalcové dvere (str. 64).

DOPLNKY V CENE KRÍDLA

- zámok dostupný v troch variantoch :
na kľúč (T),
typ WC (L),
vložkový (Y),
- tri čapové závesy
- zákazník si môže sám upraviť výšku krídla zrezaním dverí zospodu do 20 mm

DOPLNKY ZA PRÍPLATOK

	€ S DPH [€ BEZ DPH]
Vetracie otvory z PVC (1 rad)	14,00 [11,67]
Ventilačný výfrez	11,00 [9,17]
Vyrobenie krídla v posuvnej verzii (strana 62-63)	24,00 [20,00]
Skrátenie dverí vo výrobe do 20mm	18,00 [15,00]
Skrátenie zárubne vo výrobe do 20mm	18,00 [15,00]
Vyrobenie krídla so zámkom bez otvoru na kľúč (G)	bez príplatku
Vyrobenie krídla s klesajúcim tesnením	62,00 [51,67]



Alaska (AS)



PREMIUM [B]
TECHNOLÓGIA
RÁM SOFT



Bianco (BG)



EXTREME [C]
TECHNOLÓGIA
RÁM SOFT



Alaska (AS)

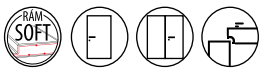

60-90 120-180

centurion-r.sk

DVERE
CENTURION



PREMIUM [B]	339,00 [282,50]
EXTREME [C]	359,00 [299,17]



NOVINKA!!

Ozdobná zárubňa O/SU

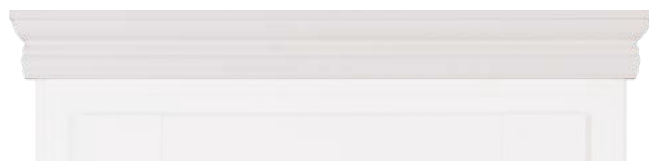

NOVINKA!!

Horná ozdobná lišta (G) profil U

PREMIUM [B]	58,00 [48,33]
EXTREME [C]	65,00 [54,17]

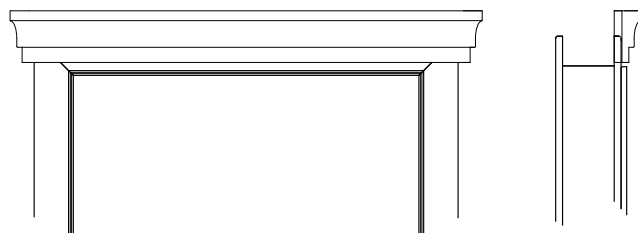

FARO







Catania (CT)

CENA DVEROVÉHO KRÍDLA:
169,00 s DPH/140,83 € bez DPH

KONŠTRUKCIA

- Rám z dosky MDF fóliovaný fóliou skupiny PREMIUM vyrábaný v technológii RÁM SOFT

Dostupné rozmery 60, 70, 80, 90 a dvojkridlové dvere (str. 80).

DOPLNKY V CENE KRÍDLA

- zámok dostupný v troch variantoch :
na kľúč (T),
typ WC (L),
vložkový (Y),
- Tri čapové závesy
- V presklených krídlach – biele matné sklo SATINATO
- Možné krídlo skrátiť maximálne do 30mm

DOPLNKY ZA PRÍPLATOK

	€SDPH [€ BEZ DPH]
Vetracie otvory z PVC (1 rad)	14,00 [11,67]
Ventilačný výfrez	11,00 [9,17]
Vyrobenie krídla v posuvnej verzii (strana 62-63)	24,00 [20,00]
Skrátenie dverí vo výrobe do 30mm	18,00 [15,00]
Skrátenie zárubne vo výrobe do 30mm	18,00 [15,00]
Vyrobenie krídla so zámkom bez otvoru na kľúč (G)	bez príplatku
Vyrobenie krídla s klesajúcim tesnením	62,00 [51,67]
Príplatok za čire sklo	69,00 [57,50]

**PODMIENKY RYCHLEJ DODAVKY:**

- Krídla FARO vo farbe CATANIA (CT) modely FA/P; FA/D; FR/P; FR/D z univerzálnym zámkom (A) v rozmeroch 60, 70 a 80 skladom u výrobcu.
- Segmentová obložková zárubňa fóliovaná SW s obložkou 6cm vo farbe CATANIA v rozmeroch pre krídla 60, 70, 80 hrúbka steny A, B, C, D skladom u výrobcu.

Ostatné rozmery, farby a zámky dostupné na objednávku v štandardom termíne realizácie.



PREMIUM [B]
TECHNOLÓGIA
RÁM SOFT



Bianco (BG)

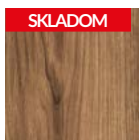

Catania (CT)

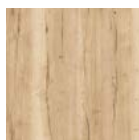

Halifax (HX)

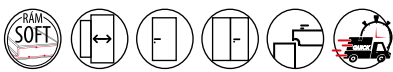

60-90 100-160

centurion-r.sk

DVERE
CENTURION

FA/P



FA/L



FA/D



FR/P



FR/R



FR/D



PREMIUM [B]

169,00 [140,83]



Segmentová obložková
zárubňa fóliovaná SW
s obložkou 6cm

€ S DPH [€ BEZ DPH]

Symbol	Hrúbka steny mm	
A	75-95	121,00 [100,83]
B	95-115	130,00 [108,33]
C	120-140	
D	140-160	144,00 [120,00]

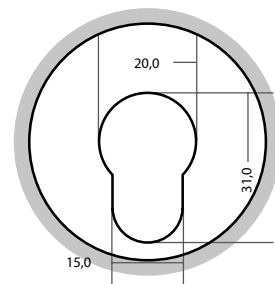

záмок A

AFRO LOFT







Catania (CT)

CENA DVEROVÉHO KRÍDLA:
229,00 € s DPH/190,83 € bez DPH

KONŠTRUKCIA

- Rám z dosky MDF fóliovaný fóliou skupiny PREMIUM a EXTREME vyrábaný v technológii RÁM SOFT

Dostupné rozmery 60*, 70, 80, 90 a dvojkrídlové dvere (str. 80).
Bezfacové dvere (str. 64).

* okrem AL/D

DOPLNKY V CENE KRÍDLA

- zámok dostupný v troch variantoch :
na kľúč (T),
typ WC (L),
vložkový (Y),
- tri čapové závesy
- v presklených krídlach (model AL/D) – čire sklo maľovaná aplikácia
- v presklených krídlach (model AL/S, AL/R) – čierne sklo V.S.G. lesklé z oboch strán
- zákazník si môže sám upraviť výšku krídla zrezaním dverí zospodu do 60 mm okrem modelu AL/D.
Pozor! V modeli AL/D je možné krídlo skrátiť maximálne do 20 mm.

DOPLNKY ZA PRÍPLATOK

	€ S DPH [€ BEZ DPH]
Vetracie otvory z PVC (1 rad)	14,00 [11,67]
Ventilačný výfrez	11,00 [9,17]
Vyrobenie krídla v posuvnej verzii (strana 62-63)	24,00 [20,00]
Skrátenie dverí vo výrobe do 60mm (AL/D do 20mm)	18,00 [15,00]
Skrátenie zárubne vo výrobe do 60mm (AL/D do 20mm)	18,00 [15,00]
Vyrobenie krídla so zámkom bez otvoru na kľúč (G)	bez príplatku
Vyrobenie krídla s klesajúcim tesnením	62,00 [51,67]
Príplatok za čire sklo	69,00 [57,50]



PREMIUM [B]
TECHNOLÓGIA
RÁM SOFT

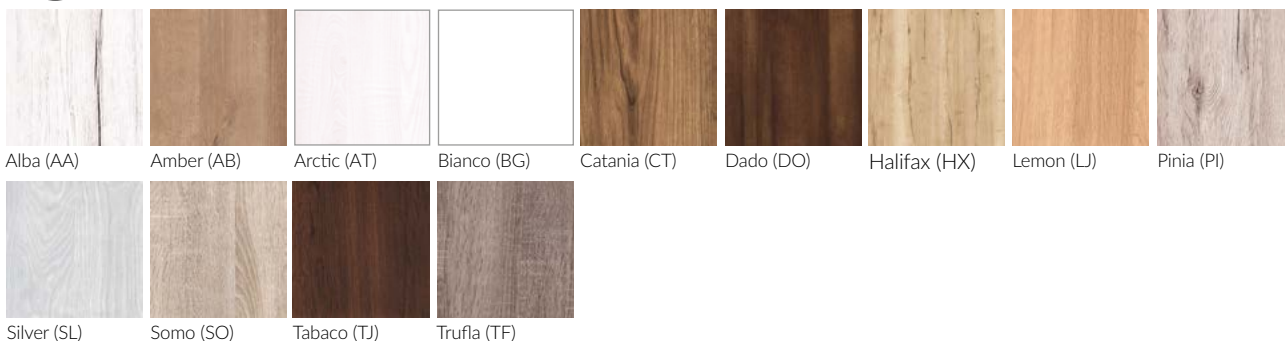



60-90 120-160

str. 7

centurion-r.sk

DVERE
CENTURION

AL/S

AL/R

AL/D

MODELY
SO SKLOM

€ S DPH [€ BEZ DPH]

PREMIUM [B]	249,00 [207,50]
EXTREME [C]	289,00 [240,83]

€ S DPH [€ BEZ DPH]

259,00 [215,83]
299,00 [249,17]

MC/S

MC/R

MC/D

MODELY
S ČIERNYM PANELOM

€ S DPH [€ BEZ DPH]

PREMIUM [B]	229,00 [190,83]
EXTREME [C]	259,00 [215,83]

€ S DPH [€ BEZ DPH]

229,00 [190,83]
269,00 [224,17]

EXTREME [C]
TECHNOLÓGIA
RÁM SOFT

Alaska (AS)



Eko (EM)

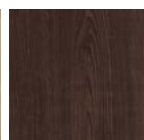

Fredo (FM)

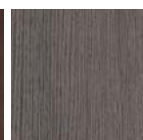

Grafit (GM)*



Nero (NE)



Platino (PM)

*netýka sa modelu MC/D



Eko (EM)

CENA DVEROVÉHO KRÍDLA:

229,00 € s DPH/190,83 € bez DPH**KONŠTRUKCIA**

- Krídlo vyrobené v rámovej technológii
- Pevný rám krídla vyrobený z dosky MDF, technológia RÁM SOFT
- Skupiny PREMIUM a EXTREME - fóliovaný fóliou vyrábaný v technológii RÁM SOFT

Dostupné rozmery 60, 70, 80, 90 a dvojkridlové dvere (str. 80).

Bezalcové dvere (str. 64).

DOPLNKY V CENE KRÍDLA

- zámok dostupný v troch variantoch :
na kľúč (T),
typ WC (L),
vložkový (Y),
- tri čapové závesy
- v presklených krídlach (modely RF) – biele matné sklo SATINATO
v presklených krídlach (modely MT/M, MT/D, MT/R) - matné biele
tvrdené sklo LAKMAT
- možnosť zmeny strany zasklenia na REVERS
(AVERS štandardné zasklenie)
- zákazník si môže sám upraviť výšku krídla zrezaním dverí zospodu
do 60 mm

DOPLNKY ZA PRÍPLATOK

	€ S DPH [€ BEZ DPH]
Vetracie otvory z PVC (1 rad)	14,00 [11,67]
Ventilačný výfrez	11,00 [9,17]
Vyrobenie krídla v posuvnej verzii (strana 62-63)	24,00 [20,00]
Skrátenie dverí vo výrobe do 60mm	18,00 [15,00]
Skrátenie zárubne vo výrobe do 60mm	18,00 [15,00]
Vyrobenie krídla so zámkom bez otvoru na kľúč (G)	bez príplatku
Vyrobenie krídla s klesajúcim tesnením	62,00 [51,67]
Príplatok za čire sklo	69,00 [57,50]



PREMIUM [B]
TECHNOLÓGIA
RÁM SOFT

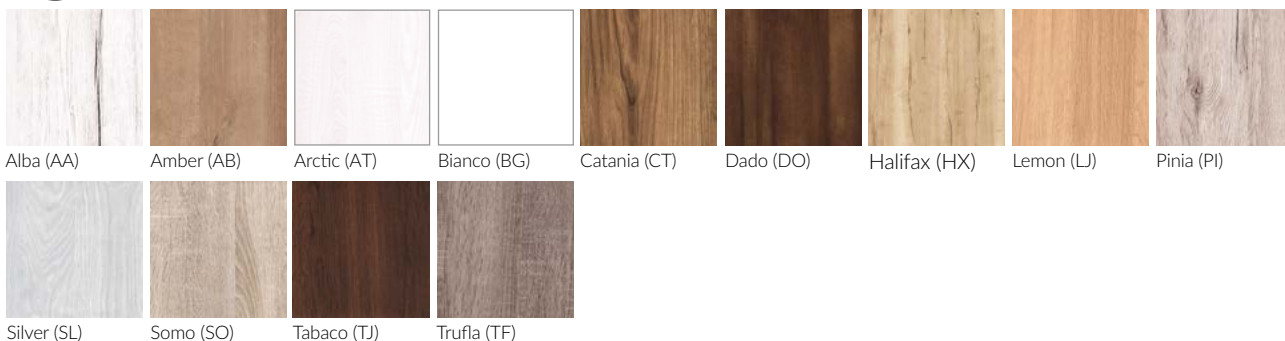

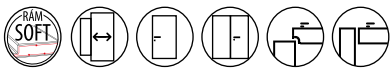

60-90 120-160

centurion-r.sk

DVERE
CENTURION

MT/P

MT/M

MT/S

MT/R

MT/D



€ S DPH [€ BEZ DPH]

PREMIUM [B] **229,00 [190,83]**
EXTREME [C] **259,00 [215,83]**

RF/D



€ S DPH [€ BEZ DPH]

PREMIUM [B] **229,00 [190,83]**
EXTREME [C] **269,00 [224,17]**

EXTREME [C]
TECHNOLÓGIA
RÁM SOFT

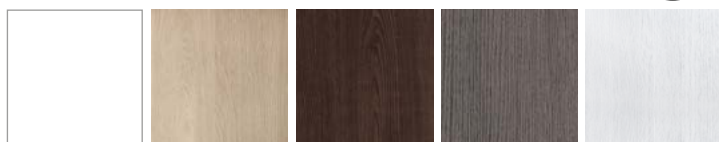

Alaska (AS)

Eko (EM)

Fredo (FM)

Grafit (GM)*

Platino (PM)

*výlučne v modeli AFRO MT

TOSKANIA







Bianco (BG)

CENA DVEROVÉHO KRÍDLA:
239,00 € s DPH/199,17 € bez DPH

KONŠTRUKCIA

- Krídlo vyrobené v rámovej technológii
- Rám z dosky MDF fóliovaný fóliou skupiny PREMIUM a EXTREME vyrábaný v technológii RÁM SOFT

Dostupné rozmery 60, 70, 80, 90 a dvojkridlové dvere (str. 80).
Bezfalcové dvere (str. 64).

DOPLNKY V CENE KRÍDLA

- zámok dostupný v troch variantoch :
na kľúč (T),
typ WC (L),
vložkový (Y),
- tri čapové závesy
- v presklených krídlach – biele matné sklo SATINATO
- možnosť zmeny strany zasklenia na REVERS (AVERS štandardné zasklenie)
- zákazník si môže sám upraviť výšku krídla zrezaním dverí zospodu do 20 mm

DOPLNKY ZA PRÍPLATOK

	€ S DPH [€ BEZ DPH]
Vetracie otvory z PVC (1 rad)	14,00 [11,67]
Ventilačný výfrez	11,00 [9,17]
Vyrobenie krídla v posuvnej verzii (strana 62-63)	24,00 [20,00]
Skrátenie dverí vo výrobe do 20mm	18,00 [15,00]
Skrátenie zárubne vo výrobe do 20mm	18,00 [15,00]
Vyrobenie krídla so zámkom bez otvoru na kľúč (G)	bez príplatku
Vyrobenie krídla s klesajúcim tesnením	62,00 [51,67]
Príplatok za čire sklo	69,00 [57,50]



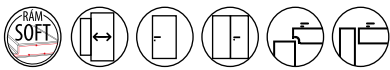

60-90 120-160

centurion-r.sk

DVERE
CENTURION

TO/P

TO/L

TO/D



€ S DPH / € BEZ DPH /

PREMIUM [B]	239,00 [199,17]
EXTREME [C]	269,00 [224,17]

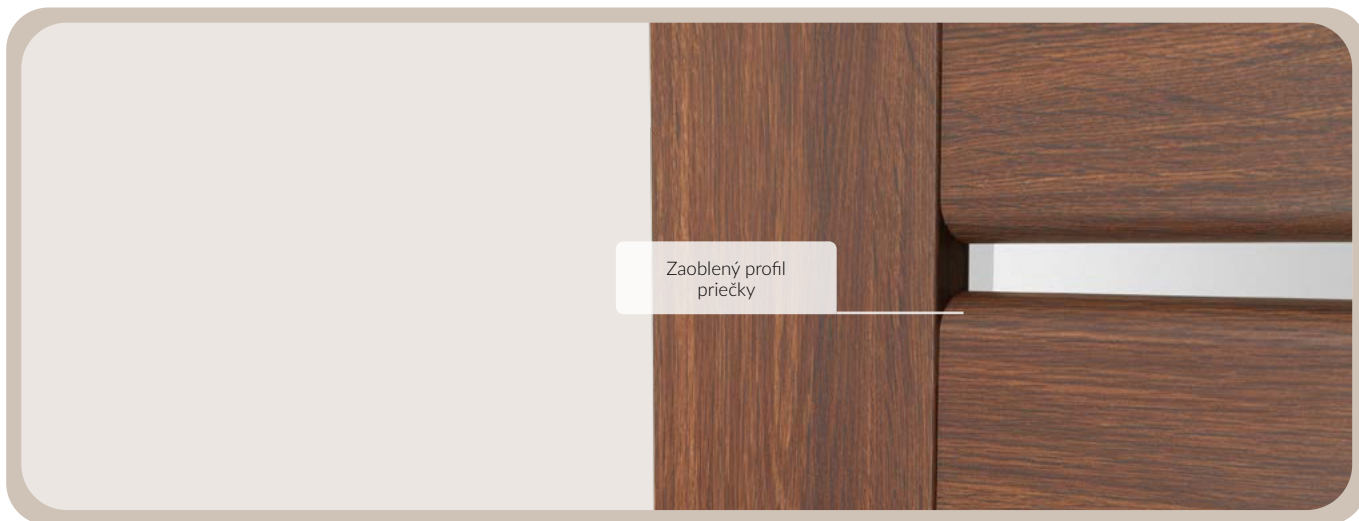

PROWANSIA







Beton (BT)

CENA DVEROVÉHO KRÍDLA:
239,00 € s DPH/199,17 € bez DPH

KONŠTRUKCIA

- Krídlo vyrobené v rámovej technológii
- Rám z dosky MDF fóliovaný fóliou skupiny PREMIUM a EXTREME vyrábaný v technológii RÁM SOFT
- Kazety hrúbky 18mm fóliované fóliou PREMIUM, EXTREME alebo EXTREME

Dostupné rozmery 60, 70, 80, 90 a dvojkrídlové dvere (str. 80).
Bezfalcové dvere (str. 64).

DOPLNKY V CENE KRÍDLA

- zámok dostupný v troch variantoch :
na kľúč (T),
typ WC (L),
vložkový (Y),
- tri čapové závesy
- zákazník si môže sám upraviť výšku krídla zrezaním dverí zospodu do 20 mm

DOPLNKY ZA PRÍPLATOK

	€ S DPH [€ BEZ DPH]
Vetracie otvory z PVC (1 rad)	14,00 [11,67]
Ventilačný výfrez	11,00 [9,17]
Vyrobenie krídla v posuvnej verzii (strana 62-63)	24,00 [20,00]
Skrátenie dverí vo výrobe do 20mm	18,00 [15,00]
Skrátenie zárubne vo výrobe do 20mm	18,00 [15,00]
Vyrobenie krídla so zámkom bez otvoru na kľúč (G)	bez príplatku
Vyrobenie krídla s klesajúcim tesnením	62,00 [51,67]

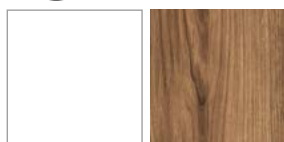

Bianco (BG)

Catania (CT)

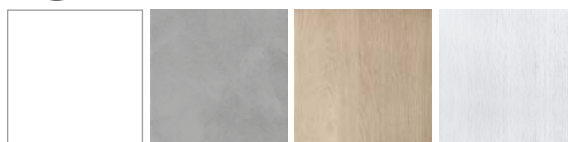

Alaska (AS)

Beton (BT)

Eko (EM)

Platino (PM)

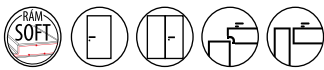

60-90 120-160

centurion-r.sk

DVERE
CENTURION

PO/P

PW/P



€ S DPH / (€ BEZ DPH)

PREMIUM [B] **239,00** [199,17]

EXTREME [C] **269,00** [224,17]



NOVINKA!

Možnosť výberu zárubne
v čiernej farbe Nero (NE).



Nero (NE)



Amber (AB)

CENA DVEROVÉHO KRÍDLA:
219,00 € s DPH/182,50 € bez DPH

KONŠTRUKCIA

- Krídlo vyrobené v rámovej technológii
- Rám z dosky MDF fóliovaný fóliou skupiny PREMIUM vyrábaný v technológii RÁM SOFT
- Kazety vyplnené plochým panelom alebo sklom

Dostupné rozmery 60, 70, 80, 90 a dvojkrídlové dvere (str. 80).

DOPLNKY V CENE KRÍDLA

- zámok dostupný v troch variantoch :
na kľúč (T),
typ WC (L),
vložkový (Y),
- tri čapové závesy
- v presklených krídlach – biele matné sklo SATINATO
- možnosť zmeny strany zasklenia na REVERS (AVERS štandardné zasklenie)
- zákazník si môže sám upraviť výšku krídla zrezaním dverí zospodu do 60 mm

DOPLNKY ZA PRÍPLATOK

	€ S DPH [€ BEZ DPH]
Vetracie otvory z PVC (1 rad)	14,00 [11,67]
Ventilačný výfrez	11,00 [9,17]
Vyrobenie krídla v posuvnej verzii (strana 62-63)	24,00 [20,00]
Skrátenie dverí vo výrobe do 60mm	18,00 [15,00]
Skrátenie zárubne vo výrobe do 60mm	18,00 [15,00]
Vyrobenie krídla so zámkom bez otvoru na kľúč (G)	bez príplatku
Vyrobenie krídla s klesajúcim tesnením	62,00 [51,67]
Príplatok za čire sklo	69,00 [57,50]



PREMIUM [B]
TECHNOLÓGIA
RÁM SOFT

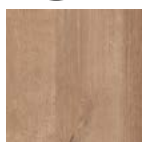

Amber (AB)



Bianco (BG)

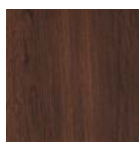

Tabaco (TJ)

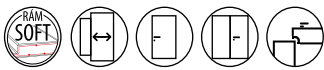

60-90 120-160

centurion-r.sk

DVERE
CENTURION

ON/P

ON/L

ON/R

ON/S

ON/D



€ S DPH / € BEZ DPH /

PREMIUM [B]

219,00 [182,50]



Zaoblený profil
priečky

SEMKO







Alba (AA)

CENA DVEROVÉHO KRÍDLA:
219,00 € s DPH/182,50 € bez DPH

KONŠTRUKCIA

- Krídlo vyrobené v rámovej technológii
- Rám z dosky MDF fóliovaný fóliou skupiny PREMIUM a EXTREME vyrábaný v technológii RÁM SOFT
- Kazety z dosky MDF hrúbky 4mm fóliované fóliou PREMIUM, alebo EXTREME

Dostupné rozmery 60, 70, 80, 90 a dvojkridlové dvere (str. 80).
Bezfalcové dvere (str. 64).

DOPLNKY V CENE KRÍDLA

- zámok dostupný v troch variantoch :
na kľúč (T),
typ WC (L),
vložkový (Y),
- tri čapové závesy
- v presklených krídlach – biele matné sklo SATINATO
- možnosť zmeny strany zasklenia na REVERS (AVERS štandardné zasklenie)
- zákazník si môže sám upraviť výšku krídla zrezaním dverí zospodu do 60 mm

DOPLNKY ZA PRÍPLATOK

	€ S DPH [€ BEZ DPH]
Vetracie otvory z PVC (1 rad)	14,00 [11,67]
Ventilačný výfrez	11,00 [9,17]
Vyrobenie krídla v posuvnej verzii (strana 62-63)	24,00 [20,00]
Skrátenie dverí vo výrobe do 60mm	18,00 [15,00]
Skrátenie zárubne vo výrobe do 60mm	18,00 [15,00]
Krídlo rámové v rozmere 100	18,00 [15,00]
Vyrobenie krídla so zámkom bez otvoru na kľúč (G)	bez príplatku
Vyrobenie krídla s klesajúcim tesnením	62,00 [51,67]
Príplatok za čire sklo	69,00 [57,50]



PREMIUM [B]
TECHNOLÓGIA
RÁM SOFT

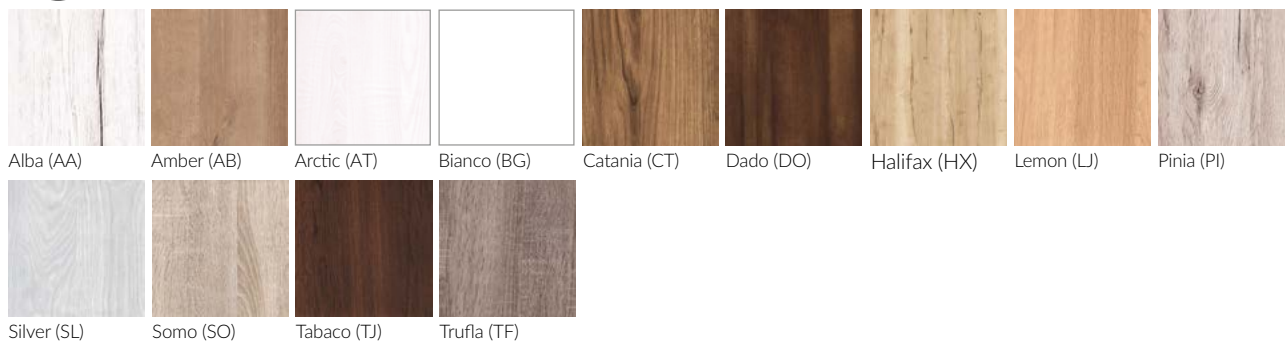

Alba (AA)

Amber (AB)

Arctic (AT)

Bianco (BG)

Catania (CT)

Dado (DO)

Halifax (HX)

Lemon (LJ)

Pinia (PI)

Silver (SL)

Somo (SO)

Tabaco (TJ)

Trufla (TF)

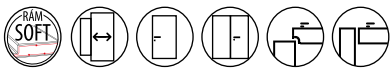

60-90 100-160

centurion-r.sk

DVERE
CENTURION



€ S DPH [€ BEZ DPH]

PREMIUM [B] **219,00 [182,50]**

EXTREME [C] **249,00 [207,50]**

EXTREME [C]
TECHNOLÓGIA
RÁM SOFT



Alaska (AS)

Eko (EM)

Fredo (FM)

Platino (PM)



Fredo (FM)

CENA DVEROVÉHO KRÍDLA:
219,00 € s DPH/182,50 € bez DPH

KONŠTRUKCIA

- Krídlo vyrobené v rámovej technológii
- Rám z dosky MDF fóliovaný fóliou skupiny PREMIUM a EXTREME vyrábaný v technológii RÁM SOFT
- Kazety z dosky MDF hrúbky 4mm fóliované fóliou PREMIUM, alebo EXTREME

Dostupné rozmery 60, 70, 80, 90 a dvojkrídlové dvere (str. 80).
Bezfalcové dvere (str. 64).

DOPLNKY V CENE KRÍDLA

- zámok dostupný v troch variantoch :
na kľúč (T),
typ WC (L),
vložkový (Y),
- tri čapové závesy
- v presklených krídlach biele matné sklo SATINATO.
- možnosť zmeny strany zasklenia na REVERS (AVERS štandardné zasklenie)
- zákazník si môže sám upraviť výšku krídla zrezaním dverí zospodu do 60 mm

DOPLNKY ZA PRÍPLATOK

	€ S DPH [€ BEZ DPH]
Vetracie otvory z PVC (1 rad)	14,00 [11,67]
Ventilačný výfrez	11,00 [9,17]
Vyrobenie krídla v posuvnej verzii (strana 62-63)	24,00 [20,00]
Skrátenie dverí vo výrobe do 60mm	18,00 [15,00]
Skrátenie zárubne vo výrobe do 60mm	18,00 [15,00]
Krídlo rámové v rozmere 100	18,00 [15,00]
Vyrobenie krídla so zámkom bez otvoru na kľúč (G)	bez príplatku
Vyrobenie krídla s klesajúcim tesnením	62,00 [51,67]
Príplatok za čire sklo	69,00 [57,50]



PREMIUM [B]
TECHNOLÓGIA
RÁM SOFT

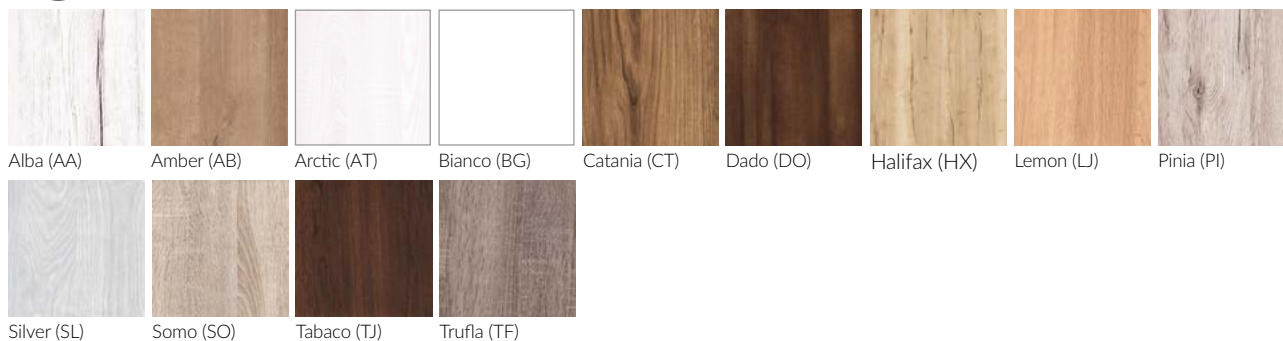

Alba (AA)

Amber (AB)

Arctic (AT)

Bianco (BG)

Catania (CT)

Dado (DO)

Halifax (HX)

Lemon (LJ)

Pinia (PI)

Silver (SL)

Somo (SO)

Tabaco (TJ)

Truffa (TF)



60-90 100-160

centurion-r.sk



str. 7

S4/P

S4/L

S4/R

S4/S

S4/D



S5/P

S5/L

S5/R

S5/S

S5/M

S5/D



€ S DPH [€ BEZ DPH]

PREMIUM [B]	219,00 [182,50]
EXTREME [C]	259,00 [215,83]

klasický profil

EXTREME [C]
TECHNOLÓGIA
RÁM SOFT

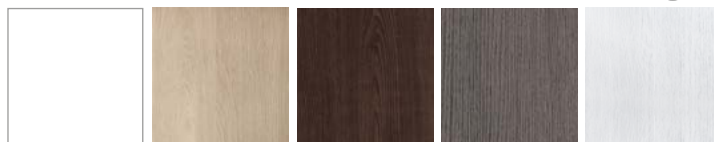

Alaska (AS)

Eko (EM)

Fredo (FM)

Grafit (GM)

Platino (PM)

Technické informácie: str. 72
Informácie o zárubniach: str. 76
Bezľalčové dvere str. 64

Dvojkridlové dvere: str. 80
Posuvné dvere: str. 62-63

Preverte si možnosť výroby atypických rozmerov a farieb: str. 84
Maloobchodná odporúčaná predajná cena v € S DPH/€ BEZ DPH.

MONACO





SUNSHINE
mountains
The Mountain And The Word





Platino (PM)

CENA DVEROVÉHO KRÍDLA:
209,00 € s DPH/174,17 € bez DPH

KONŠTRUKCIA

- Krídlo vyrobené v rámovej technológii
- Rám z MDF dosky foliovaný fóliou skupiny PREMIUM a EXTREME vyrábaný v technológii RÁM SOFT

Dostupné rozmery 60, 70, 80, 90 a dvojkridlové dvere (str. 80).
Bezfacové dvere (str. 64).

DOPLNKY V CENE KRÍDLA

- zámok dostupný v troch variantoch :
na kľúč (T), typ WC (L), vložkový (Y)
- tri čapové závesy
- v presklených krídlach (modely M3/R, M4, M5) – biele matné sklo SATINATO
v presklených krídlach (modely M3/L, M3/D) - matné biele tvrdené sklo LAKMAT
- možnosť zmeny strany zasklenia na REVERS (AVERS štandardné zasklenie)
- zákazník si môže sám upraviť výšku krídla zrezaním dverí zospodu do 60 mm

DOPLNKY ZA PRÍPLATOK

	€ S DPH (€ BEZ DPH)
Vetracie otvory z PVC (1 rad)	14,00 [11,67]
Ventilačný výfrez	11,00 [9,17]
Vyrobenie krídla v posuvnej verzii (strana 62-63)	24,00 [20,00]
Skrátenie dverí vo výrobe do 60mm	18,00 [15,00]
Skrátenie zárubne vo výrobe do 60mm	18,00 [15,00]
Krídlo rámové v rozmere 100	18,00 [15,00]
Vyrobenie krídla so zámkom bez otvoru na kľúč (G)	bez príplatku
Vyrobenie krídla s klesajúcim tesnením	62,00 [51,67]
Príplatok za čire sklo	69,00 [57,50]



PREMIUM [B]
TECHNOLÓGIA
RÁM SOFT

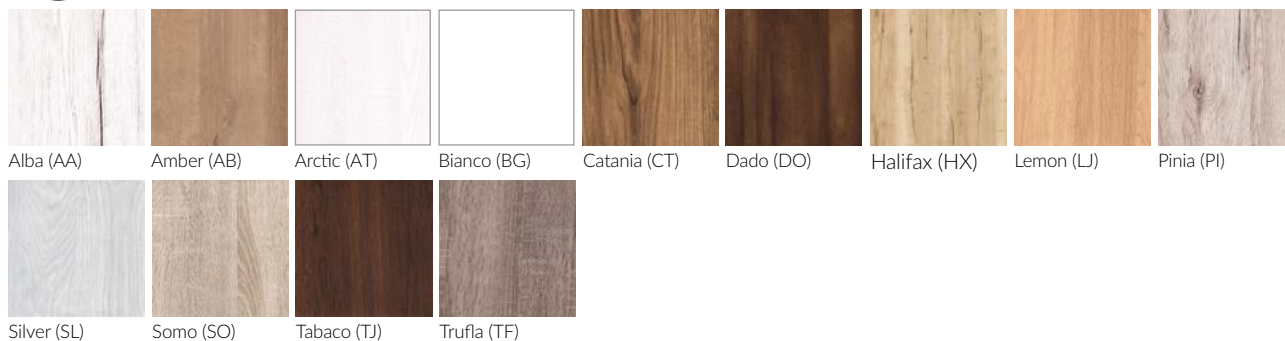



60-90 100-160

centurion-r.sk



str. 7

M3/P

M3/L

M3/R

M3/D



M4/P

M4/L

M4/R

M4/S

M4/D



M5/P

M5/L

M5/R

M5/S

M5/N

M5/D



€ S DPH [€ BEZ DPH]

PREMIUM [B]	209,00 [174,17]
EXTREME [C]	249,00 [207,50]

EXTREME [C]
TECHNOLÓGIA
RÁM SOFT



Alaska (AS)



Eko (EM)

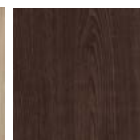

Fredo (FM)

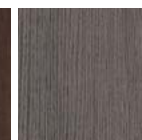

Grafit (GM)



Platino (PM)

Technické informácie: str. 72
Informácie o zárubniach: str. 76
Bezfarebné dvere str. 64

Dvojkridlové dvere: str. 80
Posuvné dvere: str. 62-63

Preverte si možnosť výroby atypických rozmerov a farieb: str. 84
Maloobchodná odporúčaná predajná cena v € S DPH/€ BEZ DPH.

NICEA







Platino (PM)

CENA DVEROVÉHO KRÍDLA:
209,00 € s DPH/174,17 € bez DPH

KONŠTRUKCIA

- Krídlo vyrobené v rámovej technológii
- Rám z MDF dosky foliovaný fóliou skupiny PREMIUM a EXTREME
- kazety z dosky MDF hrúbky 10 mm foliované fóliou PREMIUM a EXTREME

Dostupné rozmery 60, 70, 80, 90 a dvojkrídlové dvere (str. 80).
Bezalcové dvere (str. 64).

DOPLNKY V CENE KRÍDLA

- zámok dostupný v troch variantoch :
na kľúč (T),
typ WC (L),
vložkový (Y),
- tri čapové závesy
- v presklených krídlach - biele matné sklo SATINATO
- možnosť zmeny strany zasklenia na REVERS (AVERS štandardné zasklenie)
- zákazník si môže sám upraviť výšku krídla zrezaním dverí zospodu do 20 mm

DOPLNKY ZA PRÍPLATOK

	€ S DPH (€ BEZ DPH)
Vetracie otvory z PVC (1 rad)	14,00 [11,67]
Ventilačný výfrez	11,00 [9,17]
Vyrobenie krídla v posuvnej verzii (strana 62-63)	24,00 [20,00]
Skrátenie dverí vo výrobe do 20mm	18,00 [15,00]
Skrátenie zárubne vo výrobe do 20mm	18,00 [15,00]
Krídlo rámové v rozmere 100	18,00 [15,00]
Vyrobenie krídla so zámkom bez otvoru na kľúč (G)	bez príplatku
Vyrobenie krídla s klesajúcim tesnením	62,00 [51,67]
Príplatok za čire sklo	69,00 [57,50]



PREMIUM [B]
TECHNOLÓGIA
RÁM SOFT



Bianco (BG)



Lemon (LJ)

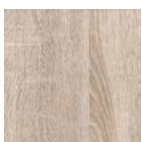

Somo (SO)

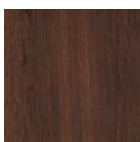

Tabaco (TJ)



60-90 100-160

str. 7

centurion-r.sk



N1/P

N1/L

N1/R



N1/S

N1/M

N1/T

N1/D



€ S DPH [€ BEZ DPH]

PREMIUM [B]	209,00 [174,17]
EXTREME [C]	249,00 [207,50]

EXTREME [C]
TECHNOLÓGIA
RÁM SOFT



Alaska (AS)



Eko (EM)

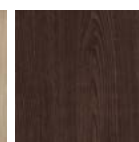

Fredo (FM)

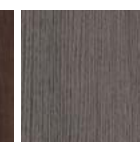

Grafit (GM)



Platino (PM)

* do vypredania zásob

Technické informácie: str. 72
Informácie o zárubniach: str. 76
Bezľalčové dvere str. 64

Dvojkřídlové dvere: str. 80
Posuvné dvere: str. 62-63

Preverte si možnosť výroby atypických rozmerov a farieb: str. 84
Maloobchodná odporúčaná predajná cena v € S DPH/€ BEZ DPH.



Halifax (HX)

CENA DVEROVÉHO KRÍDLA:
105,00 € s DPH/87,50 € bez DPH

KONŠTRUKCIA

Rám vyplnený voštinovou výplňou (X-MASH), celok opláštený z oboch strán fóliovanou doskou HDF. Modely vyrábané v technológii SOFT (farba BIANCO) a technológii STANDARD.

Dostupné rozmery 60, 70, 80, 90 a dvojkridlové dvere (str. 80).

DOPLNKY V CENE KRÍDLA

- zámok dostupný v troch variantoch :
na kľúč (T),
typ WC (L),
vložkový (Y),
- tri čapové závesy
- v presklených krídlach - biele matné sklo SATINATO
- možnosť zmeny strany zasklenia na REVERS (AVERS štandardné zasklenie)
- Zákazník si môže sám upraviť výšku krídla zrezaním dverí zospodu do 60 mm

DOPLNKY ZA PRÍPLATOK

	€ S DPH [€ BEZ DPH]
Vetracie otvory z PVC (1 rad)	14,00 [11,67]
Vetracia mriežka (netýka sa modelu H1)	15,00 [12,50]
Ventilačný výfrez	11,00 [9,17]
Vyrobenie krídla v posuvnej verzii (strana 62-63)	24,00 [20,00]
Krídlo v rozmere 100, zasklenie ako v rozmere 90, vyrobené v TECHNOLÓGII STANDARD	18,00 [15,00]
Vyplnenie plnou drevotrieskou, krídlo vyrobené v TECHNOLÓGII STANDARD v rozmere 60-90	64,00 [53,33]
Skrátenie dverí vo výrobe do 60mm	18,00 [15,00]
Skrátenie zárubne vo výrobe do 60mm	18,00 [15,00]
Vyrobenie krídla so zámkom bez otvoru na kľúč (G)	bez príplatku
Vyrobenie krídla s klesajúcim tesnením	62,00 [51,67]
Príplatok za číre sklo	69,00 [57,50]



PREMIUM [B]
TECHNOLÓGIA
SOFT



Bianco (BG)



PREMIUM [B]
TECHNOLÓGIA
STANDARD



Arctic (AT)



Buk (BU)

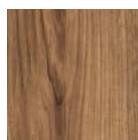

Catania (CT)



Dub (DB)

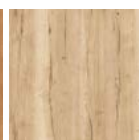

Halifax (HX)



Lemon (LJ)



Silver (SL)



Somo (SO)

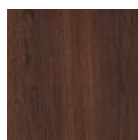

Tabaco (TJ)

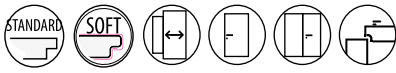

60-90 100-160

centurion-r.sk

DVERE
CENTURION

H1/P

H1/L

H1/S



€ S DPH [€ BEZ DPH]

PREMIUM [B]

159,00 [132,50]

HV/L

HV/S

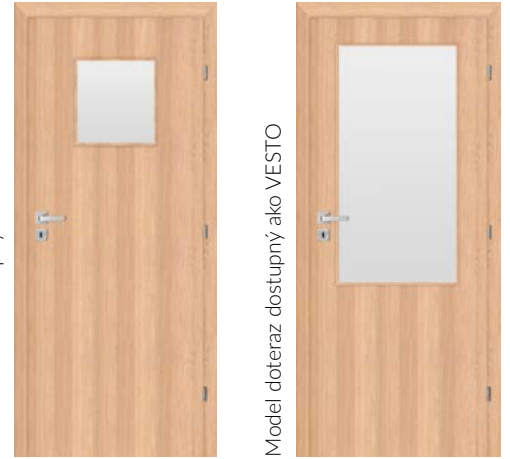

Model doteraz dostupný ako VESTO

Model doteraz dostupný ako VESTO

€ S DPH [€ BEZ DPH]

€ S DPH [€ BEZ DPH]

PREMIUM [B]

105,00 [87,50]

125,00 [104,17]

H4/P

H4/L

H4/R

H4/S

H4/D



€ S DPH [€ BEZ DPH]

PREMIUM [B]

199,00 [165,83]

H5/P

H5/L

H5/R

H5/S

H5/M

H5/D



€ S DPH [€ BEZ DPH]

PREMIUM [B]

189,00 [157,50]

Technické informácie: str. 72
Informácie o záručniach: str. 76

Dvojkridlové dvere: str. 80
Posuvné dvere: str. 62-63

DVEROVÉ KRÍDLO MANHATTAN

**PLOCHÉ
DVERE**

CENA DVEROVÉHO KRÍDLA:

139,00 € s DPH/115,83 € bez DPH

KONŠTRUKCIA

Rám vyplnený voštinovou výplňou (X-MASH), celok oplástený z oboch strán lakovanou alebo fóliovanou doskou HDF vo farbách Bianco (BG) a Dub (DB). Krídla sú vyrábané v technológii STANDARD alebo technológii SOFT (farba Bianco (BG)).

Dostupné rozmery 60, 70, 80, 90 a dvojkrídlové dvere (str. 80).

DOPLNKY V CENE KRÍDLA

- zámok dostupný v troch variantoch :
na kľúč (T),
typ WC (L),
vložkový (Y),
- tri čapové závesy
- v presklených krídlach (model MN/D, MN/S) - matné biele tvrdené sklo LAKMAT
v ostatných modeloch matné biele sklo SATINATO
- možnosť zmeny strany zasklenia na REVERS (AVERS štandardné zasklenie)
- zákazník si môže sám upraviť výšku krídla zrezaním dverí zospodu do 60 mm

DOPLNKY ZA PRÍPLATOK

	€ S DPH [€ BEZ DPH]
Vetracie otvory z PVC (1 rad)	14,00 [11,67]
Vetracia mriežka	15,00 [12,50]
Ventilačný výfrez	11,00 [9,17]
Vyrobenie krídla v posuvnej verzii (strana 62-63)	24,00 [20,00]
Krídlo v rozmere 100, zasklenie ako v rozmere 90	18,00 [15,00]
Vyplnenie plnou drevotrieskou, krídlo vyrobené v TECHNOLÓGII STANDARD v rozmere 60-90	64,00 [53,33]
Skrátenie dverí vo výrobe do 60mm	18,00 [15,00]
Skrátenie zárubne vo výrobe do 60mm	18,00 [15,00]
Vyrobenie krídla so zámkom bez otvoru na kľúč (G)	bez príplatku
Vyrobenie krídla s klesajúcim tesnením	62,00 [51,67]
Príplatok za čire sklo	69,00 [57,50]



Bianco (BG)



PREMIUM [B]
TECHNOLÓGIA
SOFT



Bianco (BG)



PREMIUM [B]
TECHNOLÓGIA
STANDARD



Buk (BU)



Dub (DB)

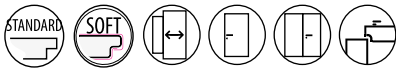

60-90 100-160

MA/P

MA/L

MA/R

MA/S

MA/D



€ S DPH [€ BEZ DPH]

PREMIUM [B] **179,00 [149,17]**

ET/P

ET/L

ET/S

ET/D



€ S DPH [€ BEZ DPH]

PREMIUM [B] **159,00 [132,50]**

MN/P

MN/L

MN/S

MN/D



€ S DPH [€ BEZ DPH]

€ S DPH [€ BEZ DPH]

€ S DPH [€ BEZ DPH]

PREMIUM [B] **139,00 [115,83]**

149,00 [124,17]

179,00 [149,17]



Somo (SO)

CENA DVEROVÉHO KRÍDLA:
99,00 € s DPH/82,50 € bez DPH

KONŠTRUKCIA

Rám vyplnený voštinovou výplňou (X-MASH) - (model SF), plnou drevotrieskou (model SI) alebo odľahčenou drevotrieskou (model SO). Celok opláštený z oboch strán doskou HDF. Krídla sú vyrobené v technológii STANDARD (okrem modelu SF vo farbe Bianco vyrábaného v technológii SOFT).

Dostupné rozmery 60, 70, 80, 90, 100 a dvojkrídlové dvere (str. 80).

DOPLNKY V CENE KRÍDLA

- zámok dostupný v troch variantoch:
na kľúč (T),
typ WC (L),
vložkový (Y),
- tri čapové závesy
- zákazník si môže sám upraviť výšku krídla zrezaním dverí zospodu do 60 mm

DOPLNKY ZA PRÍPLATOK

	€ S DPH (€ BEZ DPH)
Vetracie otvory z PVC (1 rad)	14,00 [11,67]
Vetracia mriežka	15,00 [12,50]
Ventilačný výfrez	11,00 [9,17]
Vyrobenie krídla v posuvnej verzii (strana 62-63)	24,00 [20,00]
Krídlo v rozmere 100 vyrobené v TECHNOLÓGII STANDARD	18,00 [15,00]
Vyplnenie odľahčenou drevotrieskou, krídlo vyrobené v TECHNOLÓGII STANDARD (model SO) 60-100	40,00 [33,33]
Vyplnenie plnou drevotrieskou, krídlo vyrobené v TECHNOLÓGII STANDARD (model SI) 60-100	64,00 [53,33]
Skrátenie dverí vo výrobe do 60mm	18,00 [15,00]
Skrátenie zárubne vo výrobe do 60mm	18,00 [15,00]
Vyrobenie krídla so zámkom bez otvoru na kľúč (G)	bez príplatku
Zosilnenie pod samozatvárač	10,00 [8,33]
Druhý zámok	21,00 [17,50]
ŠPECIÁLNA KONŠTRUKCIA Vyplnenie drevotrieskou s ocelovou pásovinou (model SH)	92,00 [76,67]
Príplatok za krídlo v rozmere 100 (model SH)	69,00 [57,50]
Hliníkový prah	65,00 [54,17]
Kukátko (W)	6,00 [5,00]
Pevné bezpečnostné trny	19,00 [15,83]
Vyrobenie krídla s klesajúcim tesnením	62,00 [51,67]



PREMIUM [B]
TECHNOLÓGIA
SOFT



Bianco (BG)

PREMIUM [B]
TECHNOLÓGIA
STANDARD



Alba (AA)



Amber (AB)



Arctic (AT)



Buk (BU)

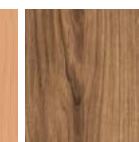

Catania (CT)



Dado (DO)



Dub (DB)

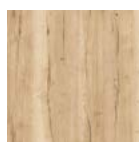

Halifax (HX)



Lemon (LJ)

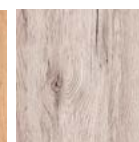

Pinia (PI)



Silver (SL)

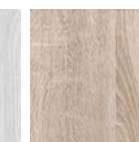

Somo (SO)



Tabaco (TJ)



Truffa (TF)



60-90 100-160



€ S DPH [€ BEZ DPH]

PREMIUM [B]	99,00 [82,50]
EXTREME [C]	159,00 [132,50]

NOVINKA!
MODEL SOFIA 1S, 2S, 3S
S ČIERNYMI APLIKÁCIAMI



Nero (NE)

- rám dverí vyplnený drevotrieskou
- čierny falc
- možnosť výberu zárubne vo farbe krídla alebo v čiernej farbe Nero (NE)
- možnosť výberu čiernej kľučky (strana 82)

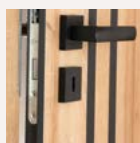

čierny falc

1S/P

2S/P

3S/P



€ S DPH [€ BEZ DPH]

PREMIUM [B]	199,00 [165,83]
EXTREME [C]	249,00 [207,50]

EXTREME [C]
 TECHNOLÓGIA
 STANDARD



Alaska (AS) Beton (BT) Eko (EM) Fredo (FM) Grafit (GM)

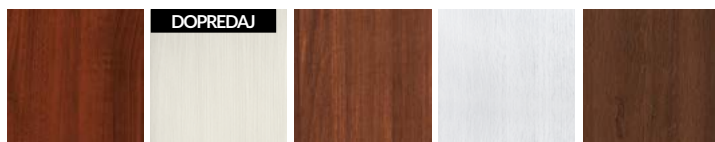

Koral (KL) Magnólia (MM)* Marrone (MR) Platino (PM) Royal (RL)

* do vypredania zásob



Lumino (LC)

CENA DVEROVÉHO KRÍDLA:
159,00 € s DPH/132,50 € bez DPH

KONŠTRUKCIA

Rám vyplnený voštinovou výplňou (X-MASH) - (model DA) alebo plnou drevotrieskou (model DK, D1, D2) alebo odľahčenou drevotrieskou (model DO). Celok opláštený z oboch strán fóliou CPL (0,2 mm). Krídla sú vyrábané v technológii STANDARD.

Dostupné rozmery 60, 70, 80, 90 a dvojkrídlové dvere (netýka sa modelu DP/P) (str. 80).

DOPLNKY V CENE KRÍDLA

- zámok dostupný v troch variantoch :
na kľúč (T),
typ WC (L),
vložkový (Y),
- tri čapové závesy
- v presklených krídlach (model DA/L, DA/S) – matné biele sklo
SATINATO v presklených krídlach (model DA/M, DA/D) – matné biele tvrdené sklo LAKMAT
- možnosť zmeny strany zasklenia na REVERS (AVERS štandardné zasklenie)
- zákazník si môže sám upraviť výšku krídla zrezaním dverí zospodu do 60 mm

DOPLNKY ZA PRÍPLATOK

	€ S DPH [€ BEZ DPH]
Vetracie otvory z PVC (1 rad)	14,00 [11,67]
Vetracia mriežka	15,00 [12,50]
Ventilačný výfrez	11,00 [9,17]
Vyrobenie krídla v posuvnej verzii (strana 62-63) (netýka sa modelu DP/P)	24,00 [20,00]
Krídlo v rozmere 100, zasklenie ako v rozmere 90	18,00 [15,00]
Krídlo v rozmere 100 (model DP)	72,00 [60,00]
Vyplnenie plnou drevotrieskou (model DK) v rozmere 60-100	64,00 [53,33]
Vyplnenie odľahčenou drevotrieskou (model DO) v rozmere 60-100	40,00 [33,33]
Skrátenie dverí vo výrobe do 60mm	18,00 [15,00]
Skrátenie zárubne vo výrobe do 60mm	18,00 [15,00]
Vyrobenie krídla so zámkom bez otvoru na kľúč (G)	bez príplatku
Zosilnenie pod samozatvárač	10,00 [8,33]
Vyrobenie krídla s klesajúcim tesnením	62,00 [51,67]
Príplatok za čire sklo	69,00 [57,50]



Antracit (AC)

Dub (DC)

Gris (GC)

Hamilton (HC)

Lumino (LC)

Noce (NC)

Šedá (PC)

Snow (SC)

str. 7

DA/P

DA/L

DA/S

DA/M

DA/D



€ S DPH [€ BEZ DPH]

CPL [D] **159,00 [132,50]**



€ S DPH [€ BEZ DPH]

189,00 [157,50]



€ S DPH [€ BEZ DPH]

209,00 [174,17]



€ S DPH [€ BEZ DPH]

229,00 [190,83]



€ S DPH [€ BEZ DPH]

239,00 [199,17]

D1/P

D2/P

DP/P



€ S DPH [€ BEZ DPH]

CPL [D] **259,00 [215,83]**

€ S DPH [€ BEZ DPH]

319,00 [265,83]

Modely D1/P, D2/P vyplnené výlučne plnou drevotrieskou.

Vyrobenie modelu D1/P, D2/P s čiernou aplikáciou v cene krídla.

		€ S DPH [€ BEZ DPH]
Pevná drevená zárubňa typ Z 100x45mm pre verziu DP/P*		135,00 [112,50]
Lišta L/M8 80mm		39,00 [32,50]
Štvrtvalček vo farbách RAL (Antracit, Gris, Šedá, Snow)**		22,00 [18,33]

KONŠTRUKCIA ZOSILNENÁ OCELOVOU PÁSOVINOU [model DP/P]

Takáto konštrukcia krídla je odolnejšia voči nedovolenému vniknutiu. Krídlo je menej citlivé na rozdielne teploty a vlhkosti. Väčšou stabilitou dverového krídla sa zväčší komfort jeho používania. Doplnky v cene krídla: • dva vložkové zámky, • kukátko, • pevné bezpečnostné trny

*Výbava dverí (krídlo a zárubňa) pevné bezpečnostné trny – symbol „B“ v predposlednej položke kódu.

**S ohľadom na typ povrchu krídla a zárubne (CPL) štvrtvalčeky vo farbách Antracit (AC), Gris (GC), Šedá (PC), Snow (SC) ako set k dverám Dakar sú lakované približnou farbou z palety RAL.



KOMPLET:

479,00 € s DPH/399,17 € bez DPH

KRÍDLO + PEVNÁ ZÁRUBŇA TYP Z 100X45MM + PRAH

KONŠTRUKCIA TYP A

Krídlo falcové. Krídlo opláštené z oboch strán doskou HDF fóliovanou fóliou vysokej kvality. Výplň - plná drevotrieska. Krídlo vyrobené v technológii STANDARD vybavené tesnením. Dostupné rozmery 75, 80, 85, 90.

KONŠTRUKCIA TYP P

Konštrukcia zosilnená oceľovou pásovinou, výplň - plná drevotrieska. Krídlo opláštené z oboch strán doskou HDF fóliovanou fóliou vysokej kvality. Krídlo vyrobené v technológii STANDARD vybavené tesnením. Dostupné rozmery 75, 80, 85, 90.

PARAMETRE TYP A, P

[S pevnou drevenou zárubňou 100x45 mm, jeden alebo dva zámky, prah]. Rw(C; Ctr)=32 (0;-1)dB súčiniteľ nepriezvučnosti dverí šírky „90“, skúška č: LZFOO-01515/16/ZOONZF

Tieto parametre sú tiež dodržané v kombinácii s obložkovou zárubňou.

DOPLNKY V CENE KRÍDLA TYP A

- jeden zástrčkový zámok (verzia R) • pánty 3D • tesnenie vo falci krídla • tesnenie vo falci zárubne • nastaviteľný protiplech zámku • kukátko (dodávané zvlášť) • zákazník si môže sám upraviť výšku krídla zrezaním dverí zospodu do 60 mm • drevený prah

DOPLNKY V CENE KRÍDLA TYP P

- dva zástrčkové zámky (verzia R) • pevné bezpečnostné trny • zosilnené jednou oceľovou pásovinou • pánty 3D • tesnenie vo falci krídla • utesnenie vo falci zárubne • nastaviteľný protiplech zámku • kukátko (dodávané zvlášť) • zákazník si môže sám upraviť výšku krídla zrezaním dverí zospodu do 60 mm • drevený prah

DOPLNKY ZA PRÍPLATOK

	€ S DPH [€ BEZ DPH]
Skrátenie dverí a zárubne vo výrobe do 60 mm	36,00 [30,00]
Kľučka patina, nikel natieraný alebo čierna (strana 82)	22,00 [18,33]
Horný štít patina, nikel natieraný alebo čierna (strana 82)	10,00 [8,33]
Vložka nikel, čierna alebo mosadz 30/45	28,00 [23,33]
Gula-kľučka nikel, čierna alebo mosadz	29,00 [24,17]
Príplatok za obložkovú zárubňu s lištou 80mm od (100-120 (B) do 300-320 (1))	200,00 [166,67]
Krytky na pánty Ø 16 mm (sada horný + dolný pánt) patina, nikel natieraný alebo čierna	8,00 [6,67]
Hliníkový prah	65,00 [54,17]
Vyrobenie krídla s klesajúcim tesnením	62,00 [51,67]

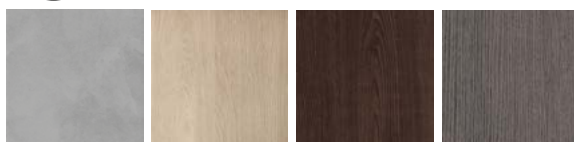

Beton (BT) Eko (EM) Fredo (FM) Grafit (GM)

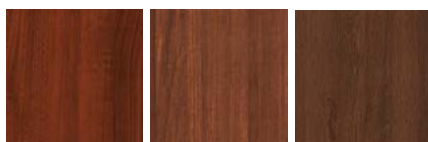

Koral (KL) Marrone (MR) Royal (RL)

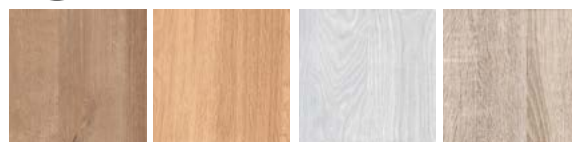

Amber (AB) Lemon (LJ) Silver (SL) Somo (SO)

str. 7

B1/A,P

B2 /A,P

B3 /A,P

BI/A, BI/P

BP/A, BP/P



€ S DPH [€ BEZ DPH]

€ S DPH [€ BEZ DPH]

NOVINKA! MODEL S ČIERNYMI APLIKÁCIAMI

- falc v čiernej farbe
- možnosť výberu:
 - čiernej kľučky
 - čiernych krytiek na pánty
 - čierneho kukátka
- možnosť výberu zárubne vo farbe Nero (NE) alebo vo farbe krídla
- zárubňa vo farbe Nero (NE) je vyrobená výlučne z MDF



Nero (NE)

TYP A	
PREMIUM [B]	509,00 [424,17]
EXTREME [C]	519,00 [432,50]

TYP P	
PREMIUM [B]	519,00 [432,50]
EXTREME [C]	529,00 [440,83]

TYP A	
PREMIUM [B]	479,00 [399,17]
EXTREME [C]	489,00 [407,50]

TYP P	
PREMIUM [B]	499,00 [415,83]
EXTREME [C]	499,00 [415,83]

- dvere BAZALT sú vybavené zárubňou s dodatočným tesnením:
 - pevnou zárubňou 100x45 z MDF vo farbách PREMIUM a Nero (NE)
 - pevnou zárubňou drevenou vo farbách EXTREME, nedostupná vo farbe Nero (NE)



1. kukátko



3. pánty 3D



2. pevné bezpečnostné trny (B) TYP P



4. drevený prah v cene setu



4. hliníkový prah za príplatok



5. protiplech horného zámku TYP P



6. horný 3-bodový zámok TYP P



7. nastaviteľný protiplech zámku



8. dolný 3-bodový zámok TYP A, TYP P

9. tesnenie vo falcí krídla



Technické informácie: str. 72



Hamilton (HC)

CENA DVEROVÉHO KRÍDLA:
279,00 € s DPH/232,50 € bez DPH

KONŠTRUKCIA: MODEL A1/P

Krídlo v systéme s falcom, konštrukcia dverí je drevený rám opláštený panelom HDF, vyplnený plnou drevotrieskou, v krídle je osadené klesajúce tesnenie. Vyrobené v TECHNOLÓGII STANDARD. Maximálny rozmer krídla: šírka do 1046mm, výška do 2164mm. (okrem povrchov BASIC max. výška 2030mm)

PARAMETRE

[S pevnou zárubňou Z MDF 100x43mm alebo obložkovou SW S8 -30dB.] $R_w(C; C_{tr})=30(-1;-1)$ dB súčiniteľ nepriezvučnosti dverí šírky „90“, skúška: S02/12/0006/2604/Sb; skúška so zárubňou SW č. 423.12/20/0075/13

KONŠTRUKCIA: MODEL A2/P

Krídlo v systéme s falcom, konštrukcia krídla drevený rám opláštený doskou HDF, výplň je špeciálna konštrukcia CENTURION-R, v krídle je osadené klesajúce tesnenie. Vyrobené v TECHNOLÓGII STANDARD.

PARAMETRE

[S pevnou zárubňou Z MDF 100x43mm alebo obložkovou SW S8 -32dB] $R_w(C; C_{tr})=32(-1;-2)$ dB súčiniteľ nepriezvučnosti dverí šírky „90“, skúška: S02/12/0006/2604/Sc; skúška so zárubňou SW č. 423.12/20/0075/13

KONŠTRUKCIA KOMPLETU: KRÍDLO SO ZÁRUBŇOU MODEL A4/P

Krídlo v systéme s falcom, konštrukcia krídla drevený rám opláštený doskou HDF, výplň je špeciálna konštrukcia CENTURION-R, v krídle sú osadené dve klesajúce tesnenia a závesy 3D. Vyrobené v TECHNOLÓGII STANDARD.

PARAMETRE

[S pevnou drevenou zárubňou 150x80mm s jedným zámkom]. $R_w(C; C_{tr})=43(-1;-5)$ dB súčiniteľ nepriezvučnosti dverí šírky „100“, skúška č. LZFO0-01515/16/Z00NZF

DOPLNKY ZA PRÍPLATOK

	€SDPH [€ BEZ DPH]
Krídlo v rozmere 100 (model A1)	51,00 [42,50]
Krídlo v rozmere 100 (model A2)	51,00 [42,50]
Krídlo v rozmere 100 (model A4)	77,00 [64,17]
Skrátenie dverí vo výrobe do 60 mm (model A1, A2)	18,00 [15,00]
Skrátenie dverí vo výrobe do 60 mm (model A4)	36,00 [30,00]
Druhý zámok	21,00 [17,50]
Rozšírenie profilu obložkovej zárubne (model A4)	str. 65





Rw30dB Rw32dB Rw42dB

centurion-r.sk



str. 7

A1/P

Rw30dB



€ S DPH [€ BEZ DPH]

PREMIUM [B]	279,00	[232,50]
EXTREME [C]	329,00	[274,17]
CPL [D]	349,00	[290,83]

DOPLNKY V CENE KRÍDLA

- zámok vložkový (Y),
- tri čapové závesy
- klesajúce tesnenie.

A2/P

Rw32dB



€ S DPH [€ BEZ DPH]

PREMIUM [B]		
EXTREME [C]	399,00	[332,50]
CPL [D]		

DOPLNKY V CENE KRÍDLA

- zámok vložkový (Y),
- tri čapové závesy
- klesajúce tesnenie.

A4/P

Rw42dB



€ S DPH [€ BEZ DPH]

PREMIUM [B]		
EXTREME [C]	1299,00	[1082,50]
CPL [D]		

DOPLNKY V CENE KRÍDLA

- zámok vložkový (Y),
- tri čapové závesy
- dve klesajúce tesnenia
- pevná drevena zárubňa 150x80mm (lakovaná vo farbách: Šedá, Gris, Antracit, Snow)



EXTREME [C]

TECHNOLÓGIA STANDARD



Alaska (AS)

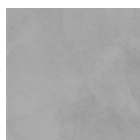

Beton (BT)



Eko (EM)

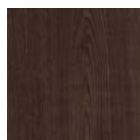

Fredo (FM)

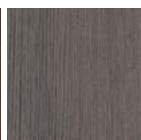

Grafit (GM)

CPL [D] TECHNOLÓGIA STANDARD



Antracit (AC)



Dub (DC)



Gris (GC)



Hamilton (HC)



Koral (KL)



Magnólia (MM)*

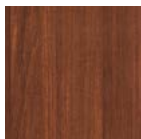

Marrone (MR)



Platino (PM)

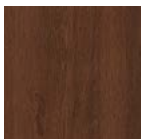

Royal (RL)



Lumino (LC)

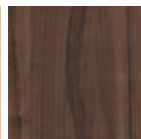

Noce (NC)



Šedá (PC)



Snow (SC)

* do vypredania zásob

Technické informácie: str. 72



Royal (RL)

KOMPLET:
479,00 € s DPH/399,17 € bez DPH

KONSTRUKCJA

Krídlo je vyrobené z ohňovzdornej drevotriesky, do ktorej je z troch strán vlepovaná drevená lišta. Krídlo je opláštené doskou HDF (fóliovanou alebo frézovanou). V presklených krídlach je sklo priehľadné ohňovzdorné. Priestor vo falci je olepený fóliou vo farbe krídla. Vyrobené v TECHNOLÓGII STANDARD. Drevená zárubňa 100x54mm je fóliovaná vo farbe krídla.

Technické dvere sú určené na použitie ako vchodové dvere v bytových priestoroch.

Krídla sú ponúkané ako komplet s drevenou zárubňou. Krídla F1 sú taktiež určené do normovaných kovových protipožiarných zárubní.

DOPLNKY V CENE DVERÍ F1, F2

- vložkový zámok so zvýšenou tepelnou odolnosťou (Y)
- montážna sada
- protiplech zámku
- v presklených krídlach - priehľadné ohňovzdorné sklo
- tesnenia so zvýšenou požiarnou odolnosťou
- rozťažné tesnenia vo falci zárubne (F1)
- rozťažné dymotesné tesnenia vo falci zárubne (F2)
- klesajúce tesnenie naspodu krídla (F2)
- drevená zárubňa 100x54mm

DOPLNKY ZA PRÍPLATOK

	€ S DPH [€ BEZ DPH]
Druhý vložkový zámok (P) a protiplech	21,00 [17,50]
Pevné bezpečnostné trny (B)	29,00 [24,17]
Kukátko (W)	32,00 [26,67]
Samozatvárač s ramienkom nožníc	74,00 [61,67]
Krídlo v rozmere 100	166,00 [138,33]
Vložka	 36,00 [30,00]
Kľučka	 29,00 [24,17]
Štít	 9,00 [7,50]

Obložkové zárubne: podrobnosti str.: 74

1. Pre splnenie podmienok Technického Schválenia pre protipožiarné dvere je nutné použiť samozatvárač zhodný s EN 1154:1994/A1:2004. Dvojkridlové dvere musia byť vybavené Regulátorom správneho zatvárania dverí samozatvárača aj v otváracom a pevnom krídle.
2. Protipožiarné technické dvere sú ponúkané ako komplet so zárubňou (100x54 mm). Nie je možné skrátenie výšky krídla.
3. Vložky do protipožiarnych dverí je nutné použiť zhodné s normou EN 1303:2007/AC:2008
4. Odporúčaný rozmer vložky pre protipožiarné dvere EI230 35/45.
Odporúčaný rozmer pri použití štítu o hrúbke 10 mm, vložka presahuje štít nie viac než 5mm.
5. Kľučka do protipožiarnych dverí musí mať ocelové jadro a spĺňať normu EN 1906:2003.

Protipožiarné dvere sú veľmi dôležité z hľadiska požiarnej bezpečnosti v budovách. Odporúča sa, aby vlastník budovy udržiaval dvere v stave plnej funkčnosti. V priebehu používania dverí musia byť dvere pravidelne kontrolované a udržiavané kvalifikovaným pracovníkom aspoň raz za rok.

str. 7

F1/P, F2/P
70, 80, 90, 100

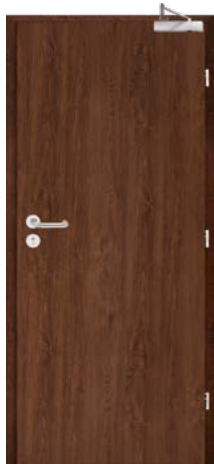

€SDPH [€BEZDPH]

VERZIA F1
729,00 [607,50]

479,00 [399,17]

VERZIA F2
749,00 [624,17]

F1/S, F2/S
70, 80, 90, 100



€SDPH [€BEZDPH]

VERZIA F1
1249,00 [1040,83]

1049,00 [874,17]

VERZIA F2
1329,00 [1107,50]

F1/M, F2/M
70, 80, 90, 100



€SDPH [€BEZDPH]

VERZIA F1
979,00 [815,83]

779,00 [649,17]

VERZIA F2
1049,00 [874,17]

URČENÉ DO KOVOVÝCH PROTIPOŽIARNYCH ZÁRUBNÍ

PREMIUM [B]
TECHNOLÓGIA
STANDARD



EXTREME [C]
TECHNOLÓGIA
STANDARD



CPL [D]
TECHNOLÓGIA
STANDARD



* do vypredania zásob

Technické informácie: str. 72

POSUVNÝ SYSTÉM SKRYTÝ V STENE

POSUVNÉ
DVERE

Posuvný systém skrytý v stene umožňuje maximálne využitie úžitkovej plochy. Konštrukciu systému tvorí kazeta vyrobená z kovových súčastí. Pri otvorení dverí sa krídlo skryje medzi kovový stojan kazety chránený sadro-kartónovou doskou.

Krídla sú vyrobené v bezfalcovom systéme a zhodné s katalogovou ponukou Centurion-R.

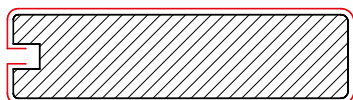

Rez posuvného krídla. Rám MDF.

HÁKOVÉ ZÁMKY - MADLO HRANATÉ			
FARBY	MADLO (1pár - 2 ks.)	ZÁMOK NA DOŽICKÝ KLÚČ	ZÁMOK WC
€ s DPH [€ bez DPH]			
ČIERNE	51,00 / 42,50	68,00 / 56,67	74,00 / 61,67
FARBY	MADLO (1pár - 2 ks.)		ZÁMOK WC
		X	
CHRÓM MATNÝ	53,00 / 44,17	X	116,00 / 96,67
ČIERNE		X	
		X	
CHRÓM MATNÝ	51,00 / 42,50	X	116,00 / 96,67
ČIERNE		X	

HÁKOVÉ ZÁMKY - MADLO HRANATÉ			
FARBY	MADLO (1pár - 2 ks.)	ZÁMOK NA DOŽICKÝ KLÚČ	ZÁMOK WC
€ s DPH [€ bez DPH]			
CHRÓM SATINA	54,00 / 45,00	75,00 / 62,50	84,00 / 70,00

ZÁMKY HÁKOVÉ - MADLO ŠTVORCOVÉ			
FARBY	MADLO (1pár - 2 ks.)	ZÁMOK NA KLÚČ KLÚČIK SKLADANÝ	ZÁMOK WC
€ s DPH [€ bez DPH]			
NEREZ	35,00 / 29,17	88,00 / 73,33	112,00 / 93,33

ZÁMKY HÁKOVÉ - OVÁLNE MADLÁ			
FARBY	MADLO (1pár - 2 ks.)	ZÁMOK NA DOŽICKÝ KLÚČ	ZÁMOK WC
€ s DPH [€ bez DPH]			
CHRÓM SATINA	47,00 / 39,17	72,00 / 60,00	81,00 / 67,50
ZLATÁ PATINA			72,00 / 60,00
ČIERNE	49,00 / 40,83	85,00 / 70,83	104,00 / 86,67

POSUVNÝ SYSTÉM NA STENU

Druhy posuvných systémov

- posuvné dvere so zárubňou (bezpántovou)

- posuvné dvere na stenu

Posuvné dvere sú vyrábané ako jednokrídlové bezfalcové. Dostupné rozmery: 60, 70, 80, 90.

POSUVNÉ DVERE

Posuvné dvere v štandarde sú vyrobené v bezfalcovom systéme bez zámku a závesov a sú vybavené frézom zospodu.

POZOR!

Posuvné dvere sú vyrábané v systéme s hranou (okrem modelov TOSKANIA, ONTARIO, MONACO, NICEA, SEMKO, INOX, AFRO, AFRO LOFT, FARO) vyrábaných v technológii Rám SOFT.

OBSAH POSUVNÉHO NASTENNÉHO SYSTÉMU:

- posuvný mechanizmus
- posuvné krídlo
- krycia garniža
- dorazová lišta (v prípade výberu krídla s hákovým zámkom je v dorazovej lište vyfrézovaný otvor pre protiplech zámku. Strana, na ktorú sa uzatvárajú dvere určuje stranu lišty)
- dve distančné lišty rozmerov 16x26,5mm i 22x45mm (posuvný systém so zárubňou)
- jedna distančná lišta 22x45mm (systém priamo na stenu)
- sada hákového zámku
- bezpántová zárubňa

DOPLNKY ZA PRÍPLATOK		€ s DPH [€ bez DPH]
posuvný mechanizmus (1800mm)		87,00 [72,50]
posuvný mechanizmus (2000mm)		92,00 [76,67]
dorazová lišta		11,00 [9,17]
krycia garniža		63,00 [52,50]
posuvné krídlo (fréz zospodu štandarde)	cena vybraného modelu dverí + príplatok 24,00 [20,00]	
ocelové madlá	cena vybraného modelu tabulka	

GARNIŽA POSUVNÉHO SYSTÉMU URČENÁ PRE VŠETKY POSUVNÉ DVERE V ROZMEROCH OD 60 DO 90

		€ s DPH [€ bez DPH]
M/MF M/SW	FARBY: ALASKA, ALBA, AMBER, ANTRACIT, ARCTIC, BIANCO, BETON, BUK, CATANIA, DADO, DUB (DB), DUB (DC), EKO, FREDO, GRAFIT, GRIS, HALIFAX, HAMILTON, LEMON, LUMINO, MAGNÓLIA*, NERO, NOCE, PINIA, PLATINO, ŠEDÁ, SILVER, SNOW, SOMO, TABACO, TAPI, TRUFLA.	63,00 [52,50]

* do vypredania zásob

POSUVNÝ SYSTÉM NA STENU

PRÍKLAD POSUVNÉHO SYSTÉMU PRIAMO NA STENU

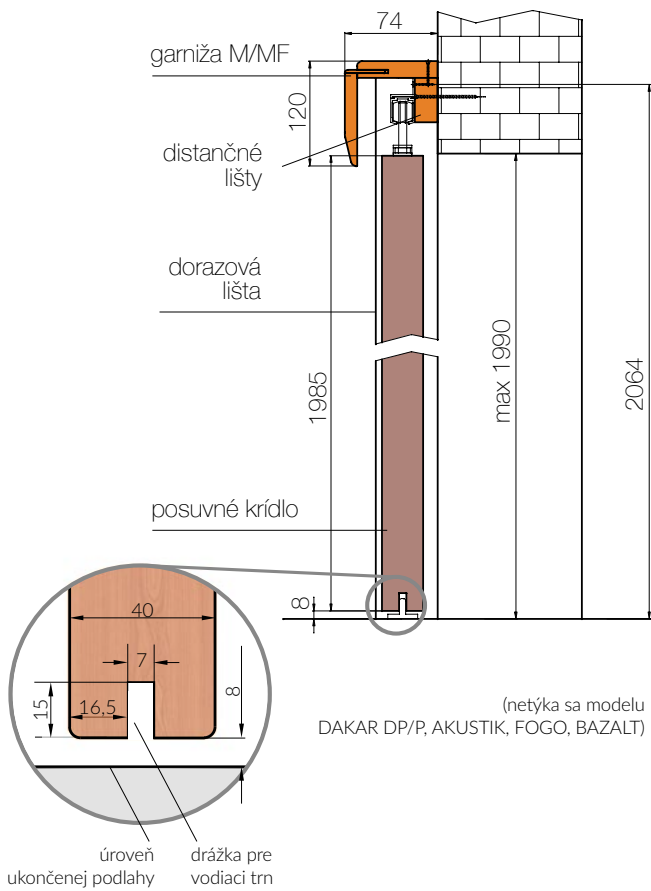

PRÍKLAD POSUVNÉHO NASTENNÉHO SYSTÉMU S TUNELOM

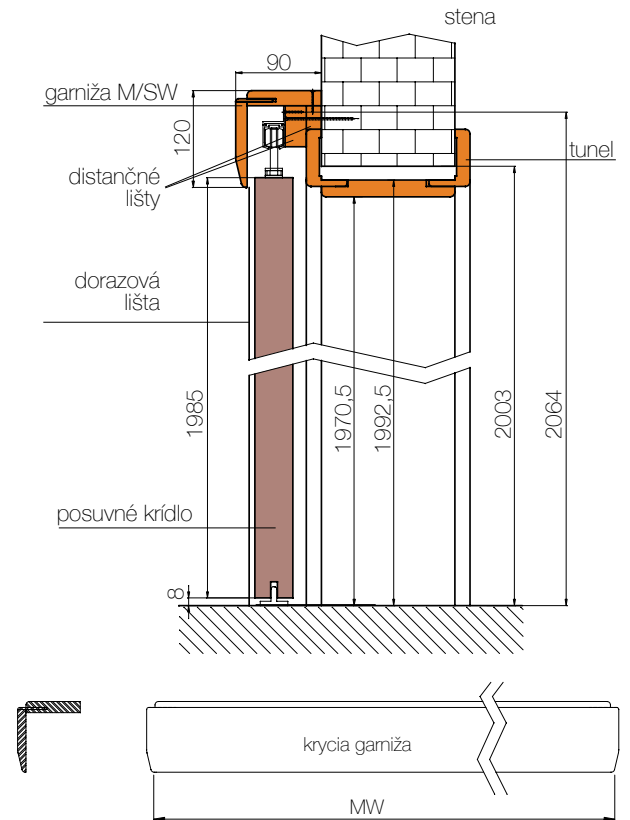

HORIZONTÁLNY PRIEREZ POSUVNÉHO SYSTÉMU MONTOVANÉHO PRIAMO NA STENU

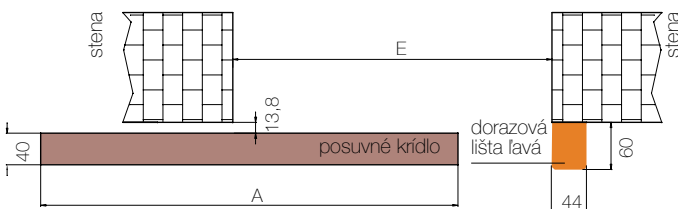

HORIZONTÁLNY PRIEREZ POSUVNÉHO SYSTÉMU SO ZÁRUBŇOU

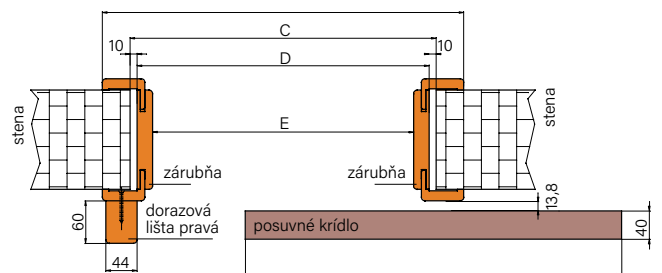

NÁSTENNÝ SYSTÉM - JEDNOKRÍDLOVÝ POSUVNÝ SYSTÉM

rozmery krídla (mm)	garníza Mw (mm)	posuvný mechanizmus (mm)
644	1380	1800
744	1580	1800
844	1780	1800
944	1980	2000

ROZMERY KRÍDLA - JEDNOKRÍDLOVÝ POSUVNÝ SYSTÉM

	60	70	80	90
A	644	744	844	944
B	745	845	945	1045
C	667	767	867	967
D	647	747	847	947
E	603	703	803	903

DVERE BEZFALCOVÉ



DVEROVÉ KRÍDLO

SOFIA

SA/B



€ S DPH [€ BEZ DPH]

PREMIUM [B] 139,00 [115,83]

KONŠTRUKCIA

Ram vyplnený vostinovou vyplňou" (X-MASH), celok opláštený doskou HDF. Hrany krídla olepené ABS-om v TECHNOLOGII STANDARD.
Hrúbka krídla: 40 mm

Dostupné rozmery 60, 70, 80, 90.

DOPLNKY V CENE KRÍDLA

- magnetický zámok WC (K),
- bez otvoru na kľúč (S),
- frezovanie pod dva skryté panty 3D (panty su balené spolu so zárubňou)
- možnosť samostatného skratenia dveri zospodu do 60mm

NOVINKA!

PREMIUM [B]



Bianco (BG)

bezfalcová zárubňa
rezaná
pod uhlom 45°





DOSTUPNÉ V MODELOCH:
TOSKANIA, PROWANSIA, SEMKO, SOFIA,
INOX, MONACO, AFRO, AFRO LOFT, NICEA.

DVEROVÉ KRÍDLO
AFRO



€ S DPH [€ BEZ DPH]

PREMIUM [B]	269,00 [224,17]
EXTREME [C]	309,00 [257,50]

PREMIUM [B]

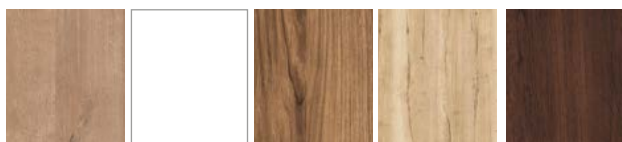

Amber (AB) Bianco (BG) Catania (CT) Halifax (HX) Tabaco (TJ)

€ S DPH [€ BEZ DPH]

PREMIUM [B]	269,00 [224,17]
EXTREME [C]	309,00 [257,50]

EXTREME [C]



Alaska (AS) Eko (EM) Platino (PM)

DVEROVÉ KRÍDLO
AFRO LOFT

MODELY S ČIERNYM PANELOM

MODELY SO SKLOM

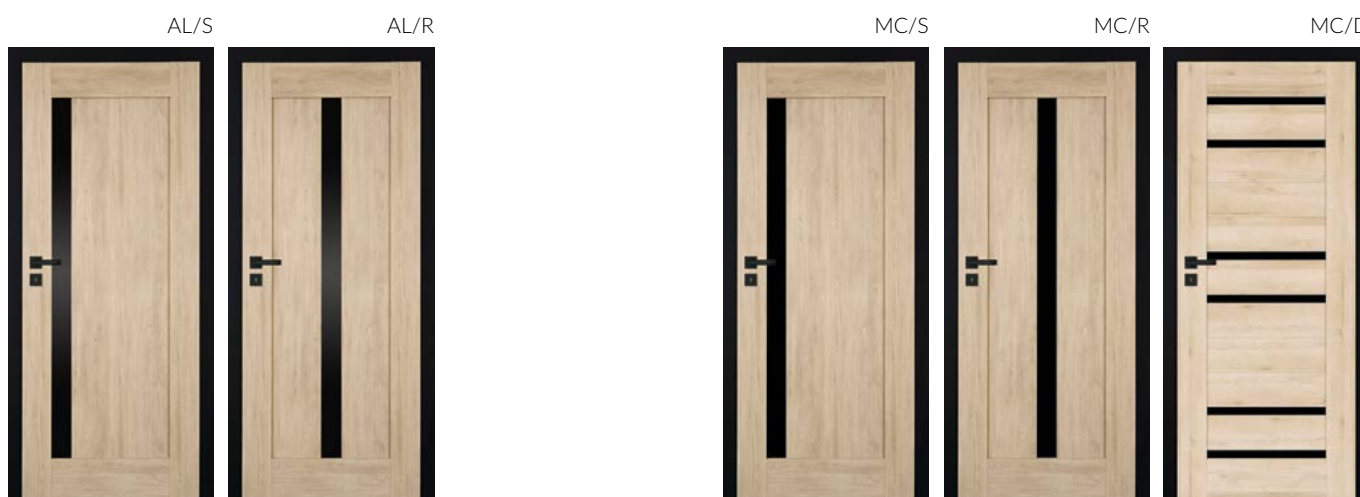

€ S DPH [€ BEZ DPH]

PREMIUM [B]	299,00 [249,17]
EXTREME [C]	339,00 [282,50]

PREMIUM [B]

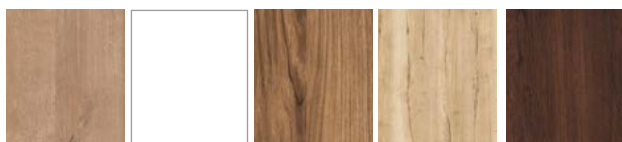

Amber (AB) Bianco (BG) Catania (CT) Halifax (HX) Tabaco (TJ)

€ S DPH [€ BEZ DPH]

PREMIUM [B]	269,00 [224,17]
EXTREME [C]	309,00 [257,50]

EXTREME [C]



Alaska (AS) Eko (EM) Platino (PM)

DOSTUPNÉ V MODELOCH:
TOSKANIA, PROWANSIA, SEMKO, SOFIA,
INOX, MONACO, AFRO, AFRO LOFT, NICEA.



DVEROVÉ KRÍDLO SEMKO

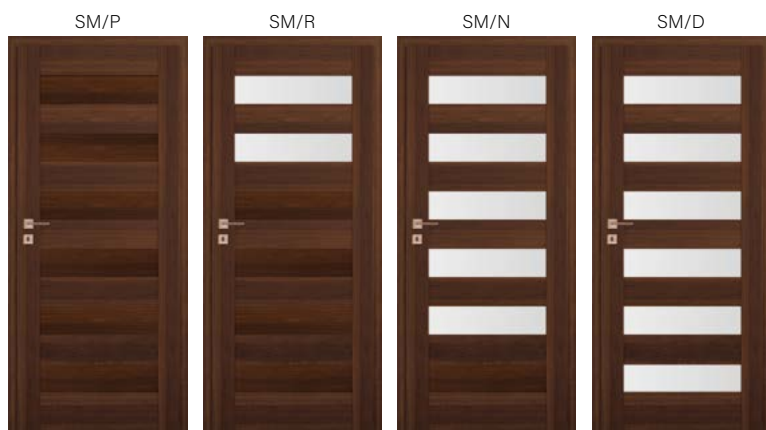

PREMIUM [B]



EXTREME [C]

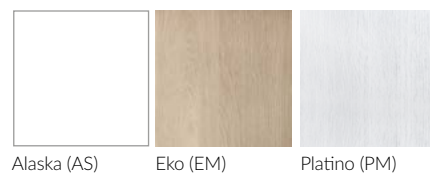

	€SDPH [€BEZDPH]
PREMIUM [B]	259,00 [215,83]
EXTREME [C]	299,00 [249,17]



DOSTUPNÉ V MODELOCH:
TOSKANIA, PROWANSIA, SEMKO, SOFIA,
INOX, MONACO, AFRO, AFRO LOFT, NICEA.

DVEROVÉ KRÍDLO
INOX

S4/P

S4/L

S4/R

S4/S

S4/D



S5/P

S5/L

S5/R

S5/S

S5/M

S5/D



€ S DPH [€ BEZ DPH]

PREMIUM [B]	269,00 [224,17]
EXTREME [C]	309,00 [257,50]

PREMIUM [B]

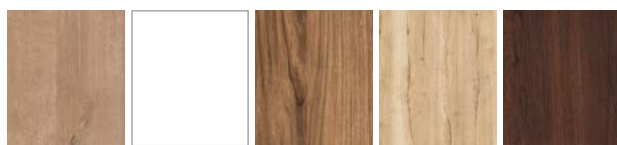

Amber (AB) Bianco (BG) Catania (CT) Halifax (HX) Tabaco (TJ)

EXTREME [C]



Alaska (AS) Eko (EM) Platino (PM)

DVEROVÉ KRÍDLO

TOSKANIA

PREMIUM [B]



Amber (AB) Bianco (BG) Tabaco (TJ)

EXTREME [C]



Alaska (AS)

€ S DPH [€ BEZ DPH]

PREMIUM [B]	279,00 [232,50]
EXTREME [C]	319,00 [265,83]

Maloobchodná odporúčaná predajná cena v € S DPH/€ BEZ DPH.

TO/P

TO/L

TO/D



DVEROVÉ KRÍDLO

MONACO

M3/P



M3/L



M3/R



M3/D



M4/P



M4/L



M4/R



M4/S



M4/D



M5/P



M5/L



M5/R



M5/S



M5/N



M5/D



€SDPH [€BEZDPH]

PREMIUM [B]	249,00 [207,50]
EXTREME [C]	289,00 [240,83]

PREMIUM [B]

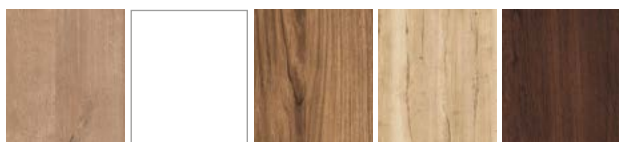

Amber (AB) Bianco (BG) Catania (CT) Halifax (HX) Tabaco (TJ)

EXTREME [C]



Alaska (AS) Eko (EM) Platino (PM)



DOSTUPNÉ V MODELOCH:
TOSKANIA, PROWANSIA, SEMKO, SOFIA,
INOX, MONACO, AFRO, AFRO LOFT, NICEA.

DVEROVÉ KRÍDLO
NICEA



N1/D



PREMIUM [B]

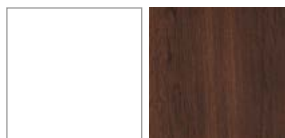

Bianco (BG) Tabaco (TJ)

EXTREME [C]



Alaska (AS) Eko (EM) Platino (PM)

	€ S DPH [€ BEZ DPH]
PREMIUM [B]	239,00 [199,17]
EXTREME [C]	269,00 [224,17]

DVEROVÉ KRÍDLO
PROWANSIA

PO/P PW/P



€ S DPH [€ BEZ DPH]

PREMIUM [B]	279,00 [232,50]
EXTREME [C]	319,00 [265,83]

EXTREME [C]



Alaska (AS)

PREMIUM [B]



Bianco (BG)

Catania (CT)

DOSTUPNÉ V MODELOCH:
TOSKANIA, PROWANSIA, SEMKO,
INOX, MONACO, AFRO, AFRO LOFT, NICEA.

**DVERE
BEZFALCOVÉ**

Rozmery udané v mm

KONŠTRUKCIA

Rám vyrobený z lepenej drevenej lišty zosilnenej HDF doskou. Výplň – dosky fóliované. Krídla sú fóliované v TECHNOLÓGII RÁM SOFT. Dostupné rozmery 60, 70, 80, 90

DOPLNKY V CENE KRÍDLA

- zámok dostupný v troch variantoch :
magnetický na kľúč (M),
typ WC (K),
vložkový (W),
alebo bez otvoru na kľúč (S)
- dva skryté pánty 3D (spolu so zárubňou)
- možnosť úpravy výšky krídla prostredníctvom skrátenia zospodu do 60 mm

DOPLNKY ZA PRÍPLATOK

	€ s DPH [€ bez DPH]
Vetracie otvory z PVC (1 rad)	14,00 [11,67]
Ventilačný výfrez	11,00 [9,17]
Skrátenie dverí vo výrobe do 60 mm	18,00 [15,00]
Skrátenie zárubne vo výrobe do 60 mm	18,00 [15,00]
Tretí pánt	38,00 [31,67]
Zárubňa rezaná pod uhlom 90°	23,00 [19,17]

SPÔSOB SPOJENIA FÓLIE - RÁM MDF

DVERE RÁMOVÉ
BEZFALCOVÉ

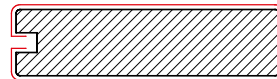

skrytý pánt 3D



magnetický zámok



bezfalcová zárubňa rezaná
pod uhlom 90°



bezfalcová zárubňa rezaná
pod uhlom 45°

CENA OBLOŽKOVEJ ZÁRUBNE K BEZFALCOVÝM DVERÁM (VO VYBRANEJ FARBE KRÍDLA)				
SYMBOL	Hrúbka steny mm	ZLOŽENIE 2 STREDOVÝCH ČASTÍ	AMBER, BIANCO, CATANIA, HALIFAX, TABACO	ALASKA, MAGNÓLIA, EKO, PLATINO, NERO
€ s DPH [€ BEZ DPH]				
B	95-115	-	269,00 [224,17]	277,00 [230,83]
C	120-140		273,00 [227,50]	281,00 [234,17]
D	140-160			
E	160-180		287,00 [239,17]	299,00 [249,17]
F	180-200			
G	200-220			
H	220-240			
I	240-260		-	312,00 [260,00]
J	260-280	140+100		
K	280-300	140+120	329,00 [274,17]	346,00 [288,33]
1	300-320	140+140		
2	320-340	140+160		
3	340-360	140+180		
4	360-380	140+200		
5	380-400	140+220		
6	400-420	220+160	371,00 [309,17]	376,00 [313,33]
7	420-440	220+180		

REZ ZÁRUBNE K BEZFALCOVÝM DVERÁM H/SB

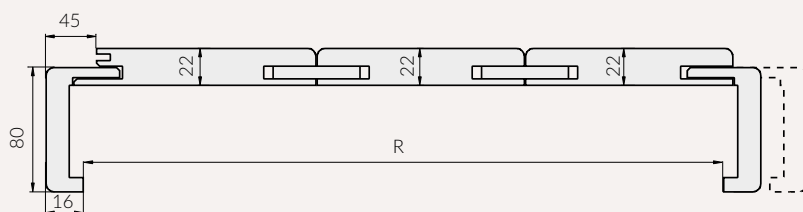
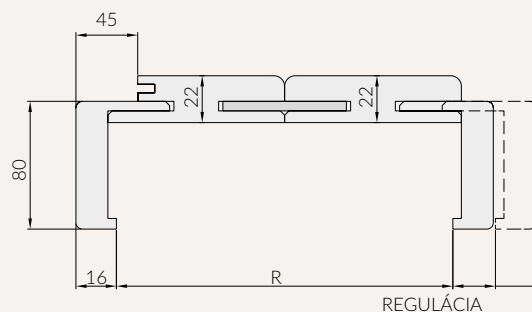
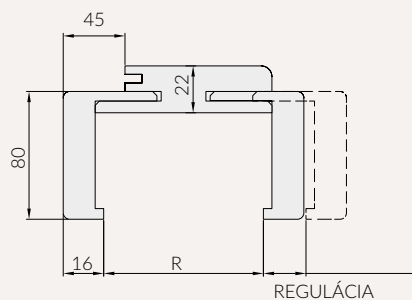

Rozměry udané v mm



DOSTUPNÉ V MODELOCH:
TOSKANIA, PROWANSIA, SEMKO,
INOX, MONACO, AFRO, AFRO LOFT, NICEA.

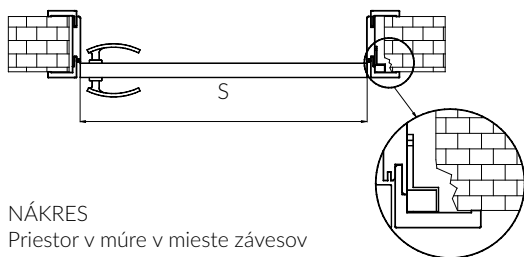

NÁKRES
Priestor v múre v mieste závesov

ROZMERY OBLOŽKOVEJ ZÁRUBNE K BEZFALCOVÝM DVERÁM O/SB				
ROZMERY	60	70	80	90
S	615	715	815	915
S_m	684	784	884	984
S _o	603	703	803	903
S _w	625	725	825	925
S _z	647	747	847	947
S _p	785	885	985	1085
H	1970			
H _o	1971			
H _w	1981			
H _z	1992			
H _p	2061			
H_m	2010			

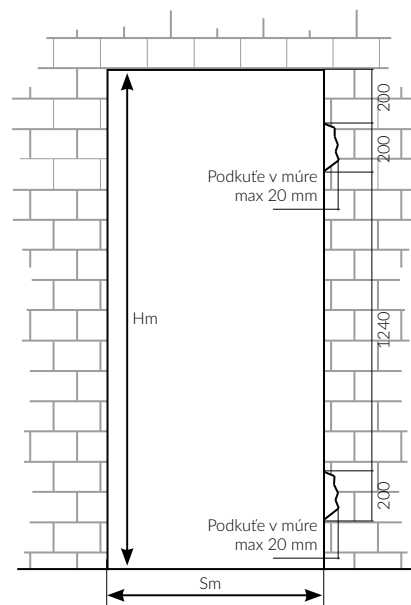
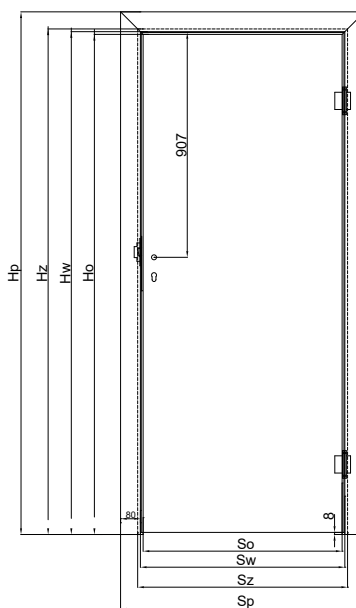

LEGENDA

- S - šírka krídla
- S_m** - odporúčaná šírka otvoru v múre
- S_o - šírka zárubne svetlosť
- S_w - šírka zárubne vo falci
- S_z - vonkajšia šírka zárubne
- S_p - plný rozmer šírky zárubne SB spolu s obložkami
- H - výška krídla
- H_o - výška zárubne svetlosť
- H_w - výška zárubne vo falci
- H_z - vonkajšia výška zárubne
- H_p - plný rozmer výšky zárubne SB spolu s obložkami
- H_m** - odporúčaná výška otvoru v múre

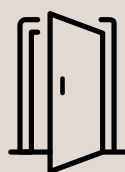

cena SETU

=

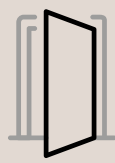

Cena krídla
BEZFALCOVÉHO
str. 64-68

+



Cena
ZÁRUBNE
str.70

+



TRETÍ PÁNT
+ 38,00 € s DPH
(na vyžiadanie)

POZOR ! SYMBOL MODELU BEZFALCOVÝCH DVERÍ JE URČENÝ NA ZAČIATKU KÓDU SYMBOL BEZFALCOVEJ ZÁRUBNE H/SB

DVERE BAZALT
PEVNÁ DREVENÁ ZÁRUBŇA 100x45mm

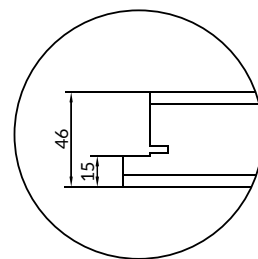
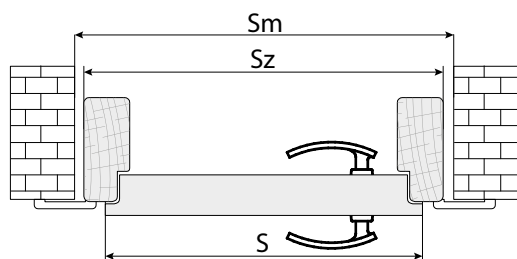
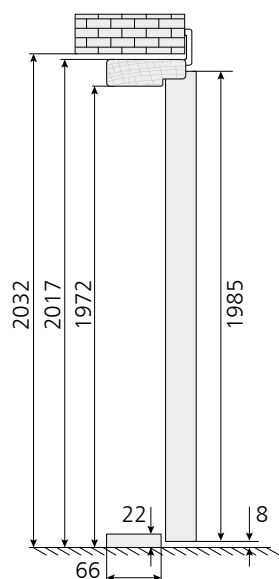

Rez dverí (grubość 46mm)

ROZMER	PEVNÁ DREVENÁ ZÁRUBŇA			
	75	80	85	90
A	794	844	894	944
Sm	870	920	970	1020
Sz	843	893	943	993

LEGENDA

- S - šírka krídla
- So - šírka zárubne svetlost'
- Sw - šírka zárubne vo falci
- Sz - vonkajšia šírka zárubne
- Sm - odporúčaná šírka otvoru v stene
- Sp - plná šírka zárubne s spolu s obložkami
- Sd - celková vonkajšia šírka panelu obložkovej zárubne
- 0/ - úroveň ukončenej podlahy

OBLOŽKOVÁ ZÁRUBŇA PRE DVERE BAZALT

TYP A, P
PRÍPLÁTKO ZA OBLOŽKOVÚ ZÁRUBŇU
200,00 € S DPH / 166,67 € BEZ DPH

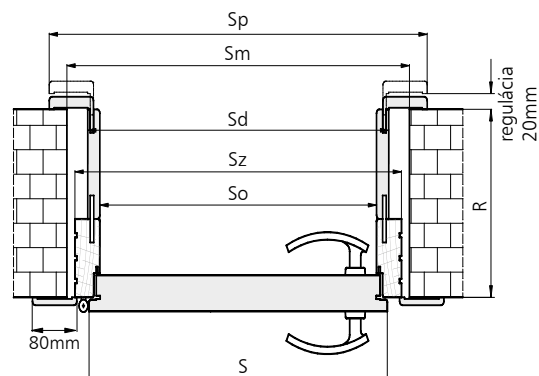
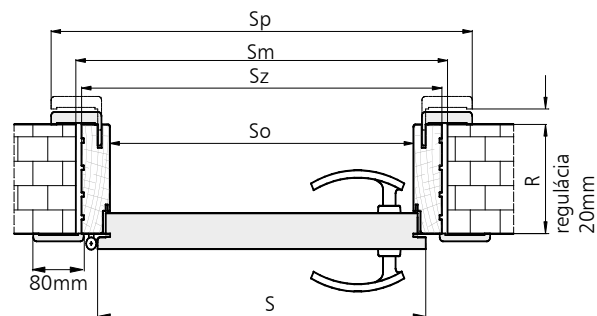
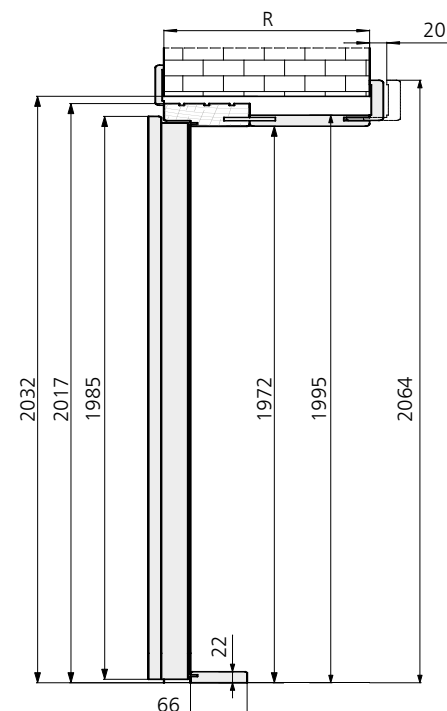

ROZMER	ROZMER KRÍDLA A ZÁRUBNE			
	75	80	85	90
S	794	844	894	944
So	753	803	853	903
Sd*	797	847	897	947
Sz	843	893	943	993
Sm	870	920	970	1020
Sp	936	986	1036	1086

SYMBOL	HRÚBKA MÚRU v mm	ZLOŽENIE STREDOVÝCH ČASTÍ
B	100-120	
C	120-140	100+ rozširujúca obložka
D	140-160	
E	160-180	140+ rozširujúca obložka
F	180-200	100+80

SYMBOL	HRÚBKA MÚRU v mm	ZLOŽENIE STREDOVÝCH ČASTÍ
G	200-220	100+100
H	220-240	100+120
I	240-260	100+140
J	260-280	100+160
K	280-300	100+180
1	300-320	100+200

*týka sa regulácie od F (180-200) do 1 (300-320)
Odporúčaná hrúbka vložky pri použití kľučky so štítkom v hrúbke 10 mm.
Vložka vtedy nepresahuje štítko kľučky o viac než 5 mm.

Rozmery udané v mm

KRÍDLA TECHNICKÉ AKUSTIK

AKUSTIK A1 30dB

AKUSTIK A2 32dB

AKUSTIK A4 42dB

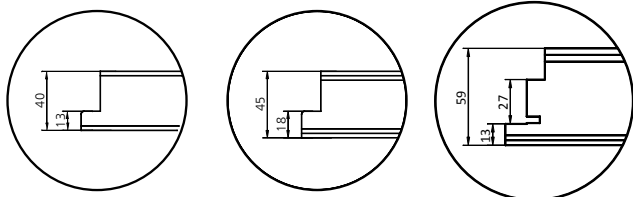

Rez dverí

ODPORÚČANÝ ROZMER VLOŽKY K AKUSTICKÝM DVERÁM:

model **A1**: 30/40mm model **A2**: 30/45mm.

Odporúčaný rozmer vložky pri použití kľučky so štítkom v hrúbke 10 mm. Vložka vtedy nepresahuje štítok kľučky o viac než 5 mm.

ROZMERY OTVOROV V STENE ZHODNÉ S VYBRANOU ZÁRUBŇOU

- tabuľka rozmerov: str. 78

AKUSTIK A4 42dB KOMPLET DVERÍ

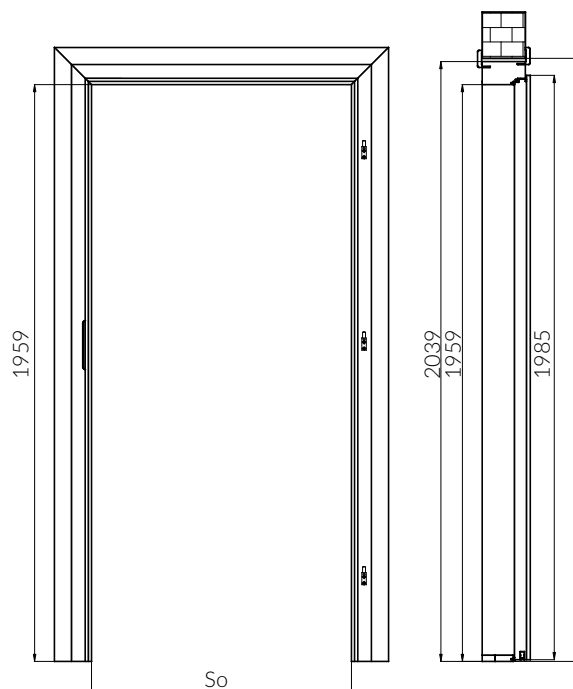

LEGENDA

S - šírka krídla

So - šírka zárubne svetlosť

Sz - celková vonkajšia šírka zárubne

Sm - odporúčaná šírka otvoru v múre

ROZMERY ZÁRUBNE PRE DVERE AKUSTIK [A4] 42dB

ROZMER ZÁRUBNE

VEĽKOSŤ	60	70	80	90
S	667	767	867	967
So	603	703	803	903
Sm	775	875	975	1075
Sz	763	863	963	1063

REZ PEVNEJ DREVENEJ ZÁRUBNE

150x80mm

olepenej HDF pre dvere AKUSTIK 42dB.

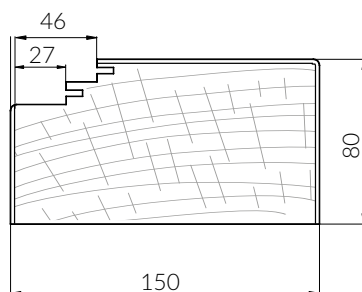

REZ OBLOŽKOVEJ ZÁRUBNE

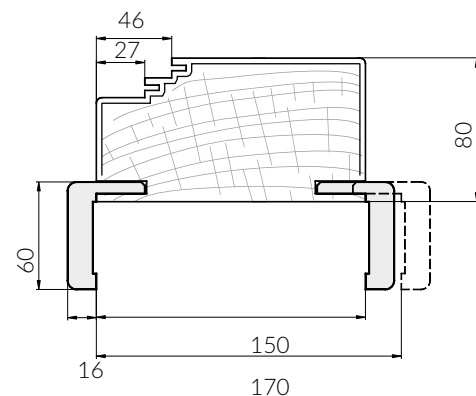

ROZŠÍRENIE PROFILU OBLOŽKOVEJ ZÁRUBNE K DVERÁM AKUSTIK A4 42dB OD 150 DO 370 mm

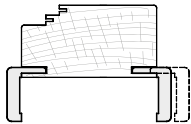
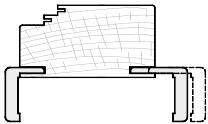
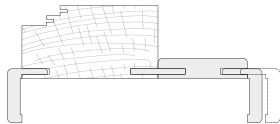
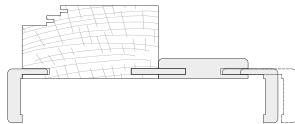
symbol	A	B	C	D	E	F	G	H	I	J	K
hrúbka múru v mm	150-170	170-190	190-210	210-230	230-250	250-270	270-290	290-310	310-330	330-350	350+370
zloženie stredových častí	150	150	150+40	150+40	150+80	150+80	150+120	150+120	150+160	150+160	150+200
obložka	standard	predĺžená	standard	predĺžená	standard	predĺžená	standrad	predĺžená	standard	predĺžená	standard
											
s obložkou STANDARD		s PREDĽŽENOU obložkou		s obložkou STANDARD				s PREDĽŽENOU obložkou			
€ S DPH [€ BEZ DPH]	95,00 [79,17]	106,00 [88,33]	125,00 [104,17]	127,00 [105,83]	146,00 [121,67]	151,00 [125,83]	169,00 [140,83]	171,00 [142,50]	192,00 [160,00]	193,00 [160,83]	212,00 [176,67]

Odporúčaný rozmer vložky pri použití kľučky so štítkom v hrúbke 10 mm. Vložka vtedy nepresahuje štítok kľučky o viac než 5 mm.

PROTIPOŽIARNE DVERE EI₂30 HORIZONTÁLNY PRIEREZ

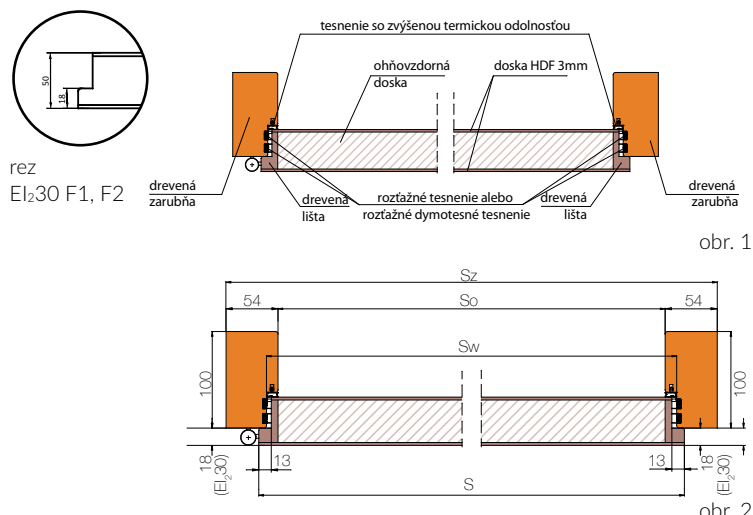

DREVENÁ ZÁRUBŇA PRE PROTIPOŽIARNE DVERE FOGO

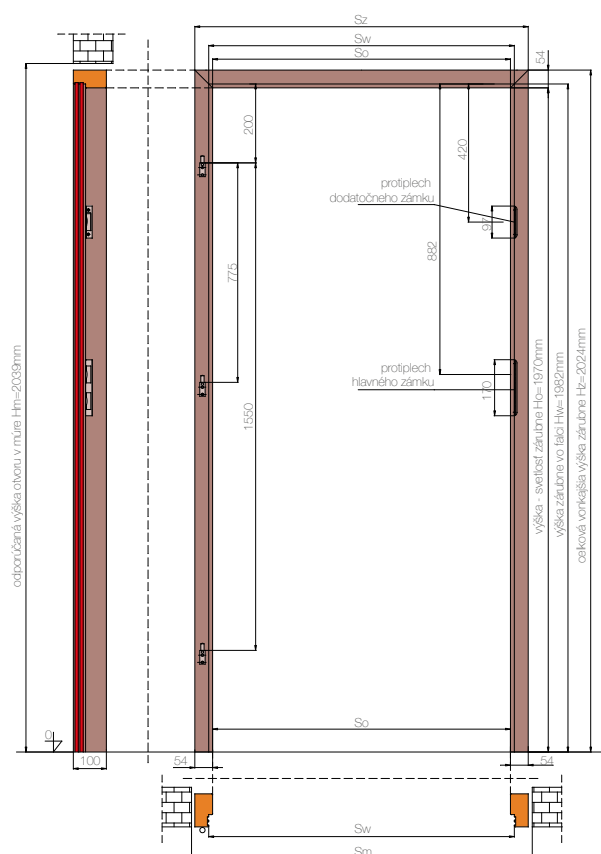

Rozmery udané v mm

TABUĽKA ROZMEROV NÁKRES 1

ROZMER	ROZMER DVERÍ			
	70	80	90	100
S	744	844	944	1044
So	704	804	904	1004
Sw	728	828	928	1028
Sz	812	912	1012	1112
Sm	840	940	1040	1140

OBLOŽKOVÁ ZÁRUBŇA K DVERÁM FOGO

možnosti obložkovej zárubne

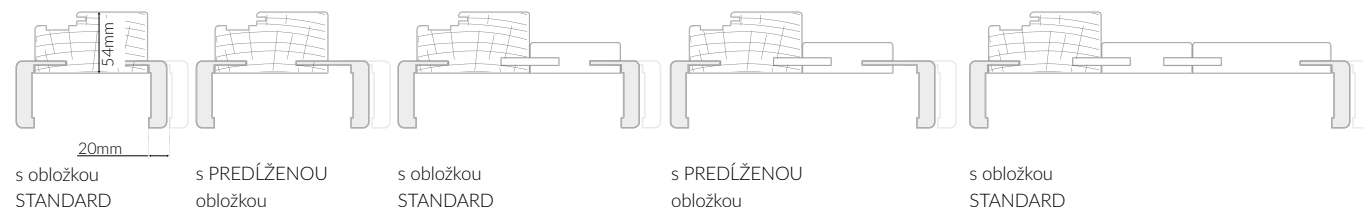

OBLOŽKOVÁ ZÁRUBŇA K PROTIPOŽIARNYM DVERÁM FOGO														
symbol	B	C	D	E	F	G	H	I	J	K	1	2	3	4
HRŮBKA MŮRU V MM	100-120	120-140	140-160	160-180	180-200	200-220	220-240	240-260	260-280	280-300	300-320	320-340	340-360	360-380
ZLOŽENIE STREDOVÝCH ČASTÍ	100	100	140	140	100+75	100+100	100+120	100+140	100+160	100+180	100+200	100+220	100+120+120	100+120+140
OBLOŽKA	standard	predĺžená	standard	predĺžená	predĺžená	standard	standard	standard	standard	standard	standard	standard	standard	standard
PRÍPLATOK ZA OBLOŽKOVÚ ZÁRUBŇU K PROTIPOŽIARNYM DVERÁM OD ROZMERU 70 DO 90														
€ S DPH	95,00	106,00	145,00	147,00	135,00	143,00	149,00	157,00	164,00	170,00	176,00	182,00	196,00	202,00
[€ BEZ DPH]	[79,17]	[88,33]	[120,83]	[122,50]	[112,50]	[119,17]	[124,17]	[130,83]	[136,67]	[141,67]	[146,67]	[151,67]	[163,33]	[168,33]
PRÍPLATOK ZA OBLOŽKOVÚ ZÁRUBŇU K PROTIPOŽIARNYM DVERÁM ROZMER JEDNOKRÍDLOVEHO KRÍDLA 100, 110														
€ S DPH	136,00	154,00	212,00	216,00	197,00	209,00	219,00	230,00	240,00	249,00	259,00	268,00	287,00	297,00
[€ BEZ DPH]	[113,33]	[128,33]	[176,67]	[180,00]	[164,17]	[174,17]	[182,50]	[191,67]	[200,00]	[207,50]	[215,83]	[223,33]	[239,17]	[247,50]

POZOR! Dvere Fogo ako komplet s obložkovou zárubňou sa označujú symbolom R/F1, R/F2. Symbol zárubne je uvedený v poslednom poli kódu produktu. Zárubňa sa skladá z drevenej časti rozšírenej o stredovú časť vyrobenú z MDF.

- Pre splnenie podmienok Technického Schválenia pre protipožiariarne dvere je nutné použiť samozatvárač zhotovený podľa EN 1154:1994/A1:2004. Dvojkridlové dvere musia byť vybavené Regulátorom správneho zatvárania dverí samozatvárača aj v otváracom a pevnom krídle.
- Protipožiariarne technické dvere sú ponúkané ako komplet so zárubňou (100x54mm). Nie je možné skrátenie výšky krídla.
- Vložky do protipožiariarnych dverí je nutné použiť zhodné s normou EN 1303:2007/AC:2008
- Odporúčaný rozmer vložky pre protipožiariarne dvere EI₂30 35/45.
- Odporúčaný rozmer vložky pri použití kľučky so štítkom v hrúbke 10 mm. Vložka vtedy nepresahuje štítkovú kľučku o viac než 5 mm.
- Kľučka do protipožiariarnych dverí musí mať oceľové jadro a spĺňať normu EN 1906:2003.

Protipožiariarne dvere sú veľmi dôležité z hľadiska požiarnej bezpečnosti v budovách. Odporúča sa, aby vlastníkom budovy udržiaval dvere v stave plnej funkčnosti. V priebehu používania dverí musia byť dvere pravidelne kontrolované a udržiavané kvalifikovaným pracovníkom aspoň raz za rok.

PROTIPOŽIARNE DVERE FOGO

Zárubňa určená pre krídla FOGO **VERZIA 1**
(F1/F, F1/P, F1/S, F1/M)
S ROZŤAŽNÝM TESNENÍM

Zárubňa určená pre krídla FOGO **VERZIA 2**
(F2/F, F2/P, F2/S, F2/M)
S ROZŤAŽNÝM DYMOTESTNÝM TESNENÍM



čapové
nastaviteľné
závesy

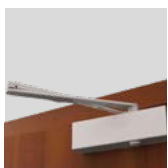

samozatvárač

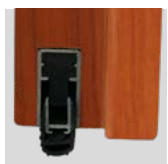

klesajúce tesnenie
naspodu krídla
(verzia 2)

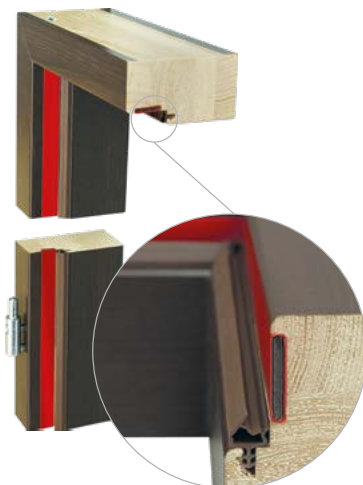

DREVENÁ ZÁRUBŇA PRE DVOJKRÍDLOVÉ PROTIPOŽIARNE DVERE FOGO

ROZMER	ROZMERY DVOJKRÍDLOVÝCH DVERÍ EI ₂₃₀ FOGO			
	120*	140	160	180
A	644	744	844	944
B	657	757	857	957
S	1293	1493	1693	1893
So	1253	1453	1653	1853
Sw	1277	1477	1677	1877
Sz	1361	1561	1761	1961
Sm	1390	1590	1790	1990

*nedostupné v modeli S

LEGENDA

- S - šírka krídla
- So - šírka - svetlosť zárubne
- Sw - šírka zárubne vo falci
- Sz - celková vonkajšia šírka zárubne
- Sm - odporúčaná šírka otvoru v mure
- A - šírka otváracieho krídla
- B - šírka vedľajšieho krídla
- Q1 - úroveň ukončenej podlahy

zárubňa pre protipožiarne dvere by mala byť upevňovaná na stenu v štyroch miestach na každej zvislej časti a v prípade dvojkřídlových dverí dodatočne v dvoch miestach v nadpraží

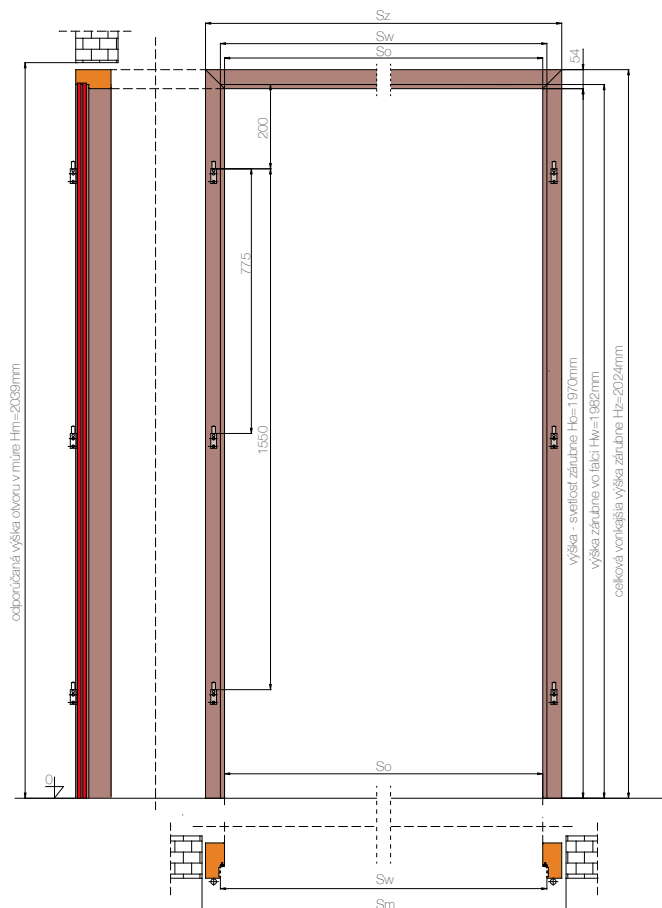

DVOJKRÍDLOVÉ PROTIPOŽIARNE DVERE EI₂₃₀ HORIZONTÁLNY PRIEREZ

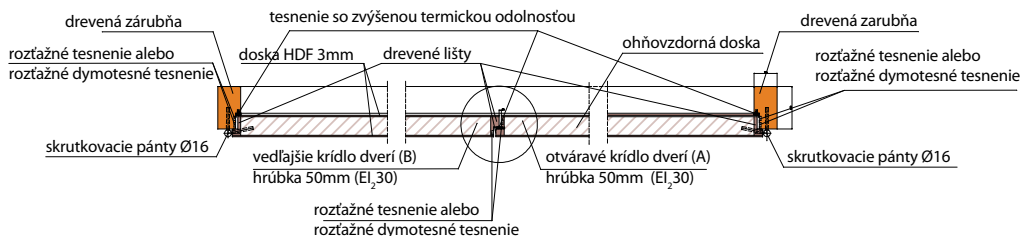

TECHNICKÉ INFORMÁCIE

OBLOŽKOVÉ ZÁRUBNE

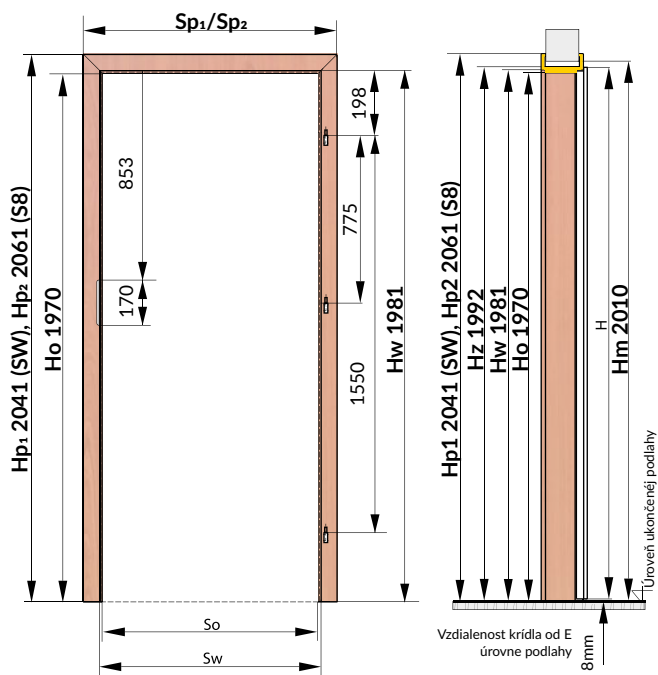

Rozmery udané v mm



NADSVETLÍKY PODROBNOSTI STR. 71

SEGMENTOVÁ OBLOŽKOVÁ MDF ZÁRUBŇA FÓLIOVANÁ SW ALEBO S8

KONŠTRUKCIA

- Obložková MDF zárubňa je zložená z:
- stredových nastaviteľných častí:
 - horizontálneho horného (nadpražie) a dvoch zvislých častí (stojky) vyrobených z MDF,
 - kovová rozvodka,
 - ocelová rohová spojka,
 - tesnenie,
 - montážna sada,
 - protiplech zámku,
 - čapové závesy s blokováním

LEGENDA

- So – šírka zárubne svetlost'
- Sw – šírka zárubne vo falci
- Sz – vonkajšia šírka zárubne
- Sc – celková vonkajšia šírka zárubne
- Sp1 – plný rozmer šírky zárubne SW spolu s obložkami
- Sp2 – plný rozmer šírky zárubne S8 spolu s obložkami
- Sm – odporúčaná šírka otvoru v stene
- H – výška krídla
- Ho – výška zárubne svetlost'
- Hw – výška zárubne vo falci
- Hz – vonkajšia výška zárubne
- Hp1 – plný rozmer výšky zárubne SW spolu s obložkami
- Hp2 – plný rozmer výšky zárubne S8 spolu s obložkami
- Hm – odporúčaná výška otvoru v stene

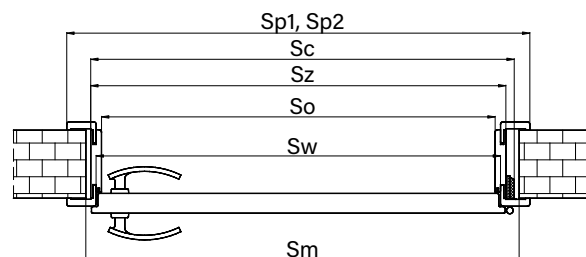
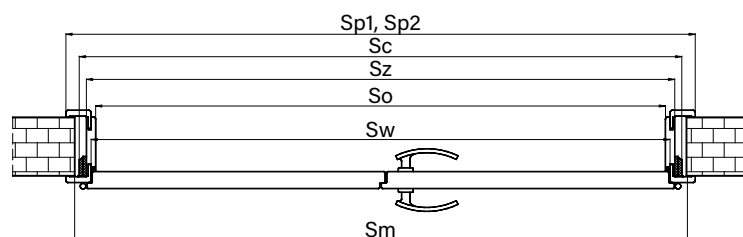
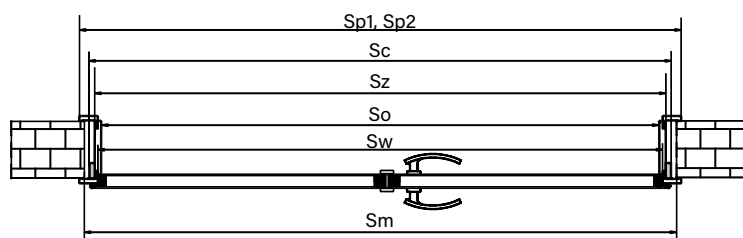
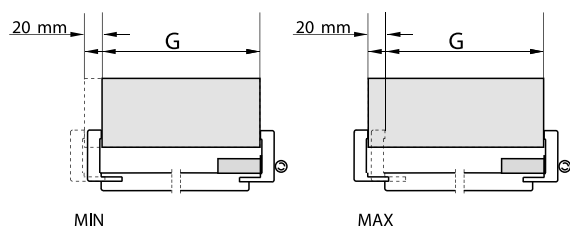

**ROZMERY OBLOŽKOVÝCH ZÁRUBŇÍ SW, S8 DOJKRÍDLOVÝCH DVERÍ
V TECHNOLOGII STANDARD, SOFT a TECHNOLOGII RÁM SOFT**

KOMBINÁCIA ZLOŽENIA KRÍDEL	STANDARDNÉ VÝMERY						
	Sw	So	Sz	Sc	Sp ₁	Sp ₂	Sm
60+40	1072	1050	1094	1128	1192	1232	1150
70+40	1172	1150	1194	1228	1292	1332	1250
80+40	1272	1250	1294	1328	1392	1432	1350
90+40	1372	1350	1394	1428	1492	1532	1450
60+60	1272	1250	1294	1328	1392	1432	1350
70+60	1372	1350	1394	1428	1492	1532	1450
80+60	1472	1450	1494	1528	1592	1632	1550
90+60	1572	1550	1594	1628	1692	1732	1650
70+70	1472	1450	1494	1528	1592	1632	1550
80+70	1572	1550	1594	1628	1692	1732	1650
90+70	1672	1650	1694	1728	1792	1832	1750
80+80	1672	1650	1694	1728	1792	1832	1750

**ROZMERY OBLOŽKOVÝCH ZÁRUBŇÍ SW, S8
JEDNOKRÍDLOVÝCH DVERÍ**

VELKOSŤ	ROZMER ZÁRUBŇI						
	So	Sw	Sz	Sc	Sp ₁	Sp ₂	Sm
60	603	625	647	664	745	785	680
70	703	725	747	764	845	885	780
80	803	825	847	864	945	985	880
90	903	925	947	964	1045	1085	980
100	1003	1025	1047	1064	1145	1185	1080

Pripravujúc diery v stene na montáž zárubne, treba brať do úvahy šírku montážnej štrbiny na vyplnenie montážnou penou.
V tom prípade treba pripočítať do výšky približne 20 mm a do šírky približne 20 mm.

TECHNICKÉ INFORMÁCIE

PEVNÁ ZÁRUBŇA (100x43mm) O/MF/Z

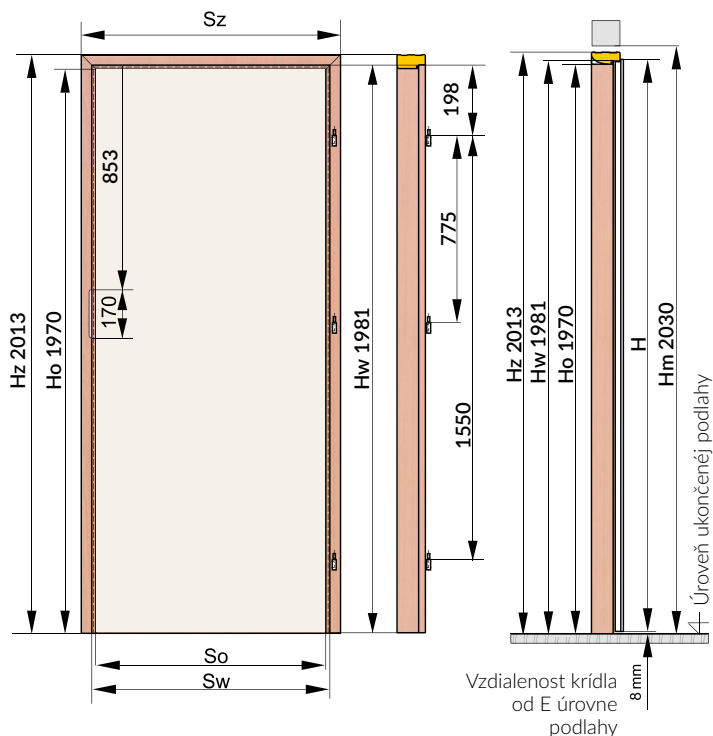

Rozmery udané v mm

PEVNÁ ZÁRUBŇA (100x43mm) O/MF/Z

KONŠTRUKCIA „Z“

Pevná MDF zárubňa (100x43 mm) typ „Z“ je zložená:

- vodorovná časť (nadprahová časť) a dve zvislé časti vyrobené z MDF-u
- tesnenie,
- montážna sada
- protiplech zámku,
- čapové závesy s blokovaním

Zárubňa je vyrobená a dodávaná zákazníkovi ako sada jednotlivých častí na zloženie celku na mieste.



Štvrtváleček
vypuklý



Lišta
60 mm (L/MF)
/ 80mm (L/M8)

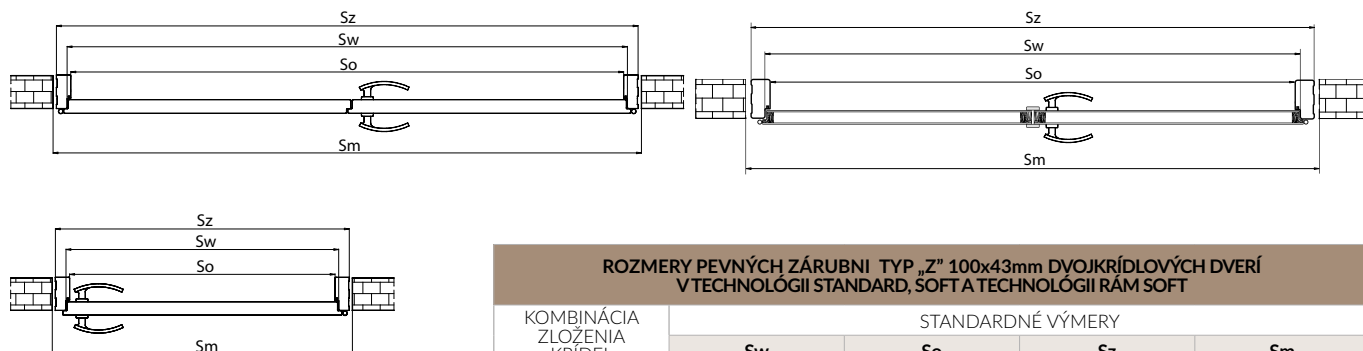

ROZMERY PEVNÝCH ZÁRUBŇI TYP „Z“ 100x43mm DVOJKRÍDLOVÝCH DVERÍ V TECHNOLOGII STANDARD, SOFT A TECHNOLOGII RÁM SOFT

ROZMERY PEVNÝCH ZÁRUBŇI TYP „Z“ 100x43mm JEDNOKRÍDLOVÝCH DVERÍ

VELKOSŤ	ROZMER ZÁRUBŇI			
	So	Sw	Sz	Sm
60	603	625	689	720
70	703	725	789	820
80	803	825	889	920
90	903	925	989	1020
100	1003	1025	1089	1120

KOMBINÁCIA ZLOŽENIA KRÍDEL	STANDARDNÉ VÝMERY			
	Sw	So	Sz	Sm
60+40	1072	1050	1136	1156
70+40	1172	1150	1236	1256
80+40	1272	1250	1336	1356
90+40	1372	1350	1436	1456
60+60	1272	1250	1336	1356
70+60	1372	1350	1436	1456
80+60	1472	1450	1536	1556
90+60	1572	1550	1636	1656
70+70	1472	1450	1536	1556
80+70	1572	1550	1636	1656
90+70	1672	1650	1736	1756
80+80	1672	1650	1736	1756

Prípravujú dieru v stene na montáž zárubne, treba brať do úvahy šírku montážnej štrbiny na vyplnenie montážnou penou. V tom prípade treba pripočítať do výšky približne 20 mm a do šírky približne 20 mm.

PEVNÁ DREVENÁ ZÁRUBŇA (100x45mm) O/DF/Z

Rozmery udané v mm

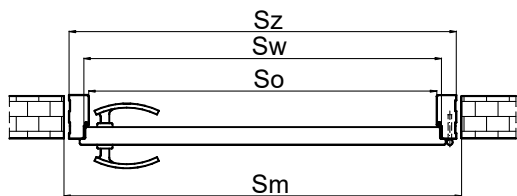

Prípravujúc dieru v stene na montáž zárubne, treba brať do úvahy šírku montážnej štrbiny na vyplnenie montážnou penou. V tom prípade treba pripočítať do výšky približne 20 mm a do šírky približne 20 mm.

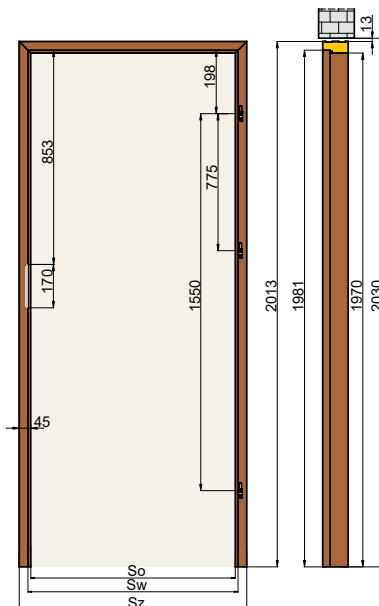

KONŠTRUKCIA „Z“

- Pevná drevená zárubňa (100x45 mm) typ „Z“ je zložená:
- vodorovná časť (nadprahová časť) a dve zvislé časti vyrobené z lepeného dreva
 - tesnenie,
 - montážna sada
 - protiplech zámku,
 - čapové závesy s blokovaním

Zárubňa je vyrobená a dodávaná zákazníkovi ako sada jednotlivých častí na zloženie celku na mieste.

ROZMERY PEVNÝCH ZÁRUBŇI TYP „Z“ JEDNOKRÍDLOVÝCH DVERÍ

VELKOSŤ	ROZMER ZÁRUBŇI			
	So	Sw	Sz	Sm
60	603	625	693	720
70	703	725	793	820
80	803	825	893	920
90	903	925	993	1020
100	1003	1025	1093	1120

N/SW, N/MF NADSVETLÍKY

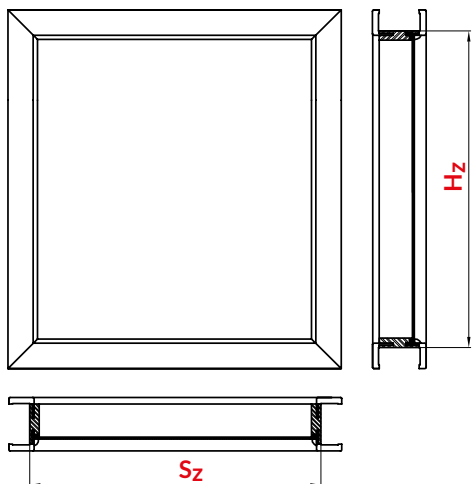

NADSVETLÍKY K OBLOŽKOVEJ ZÁRUBŇI (CENA ZA 1 BEŽNÝ METER)

SYMBOL	VELKOSŤ mm		CENA ZA 1 BM
	N/SW	Hz	
A	75-95		64,00 [53,33] € S DPH [€ BEZ DPH] dostupné vo všetkých farbách
B	95-115		
C	120-140		
D	140-160		
E	160-180		
F	180-200		
G	200-220		
H	220-240		
I	240-260		
J	260-280		
K	280-300		

TABUĽKA 1: ODPORUČANÉ BEZPEČNÉ SKLO DO NADSVETLÍKOV

	CENA ZA 1m ²
Sklo bezpečné 2.2.1. (matné)	103,00 [85,83] € S DPH [€ BEZ DPH]
Sklo bezpečné 3.3.1. (číre)	40,00 [33,33] € S DPH [€ BEZ DPH]
LAKMAT	40,00 [33,33] € S DPH [€ BEZ DPH]

$$\text{OBVOD ZÁRUBNE (bm)} = (S_z + H_z) \times 2$$

$$\text{PLOCHA PRESKLENIA (m²)} = S_z \times H_z$$

LEGENDA

S_z - ŠÍRKA NADSVETLÍKA
H_z - VÝŠKA NADSVETLÍKA

NADSVETLÍKY K PEVNEJ ZÁRUBŇI MF

Cena za 1 bm svetlíka MF/Z	64,00 [53,33] € S DPH [€ BEZ DPH]
----------------------------	-----------------------------------

$$\text{CENA NADSVETLÍKA} = ((S_z + H_z) \times 2) \times 64,00 [53,33] \text{ € S DPH [€ BEZ DPH]} + (S_z \times H_z) \times \text{CENA ZA 1m}^2 \text{ SKLA (TABUĽKA 1)}$$

POZOR!
Pri objednávke je nutné zadať: rozmery Sz a Hz a tiež hrúbku múru.

PRÍKLAD RÁTANIA





PRÍKLAD RÁTANIA (NADSVETLÍK SO SKLOM 2.2.1 NA PROFILE ZÁRUBNE SW) H_z = 0,5m S_z = 0,8m

OBVOD ZÁRUBNE (bm) = (0,5 + 0,8) x 2 = 2,6 bm	CENA NADSVETLÍKA = (2,6 x 64,00) + (0,4 x 103,00)
PLOCHA PRESKLENIA = 0,5 x 0,8 = 0,4 m ²	CENA NADSVETLÍKA = (166,40 + 41,20) = 207,60 € S DPH

TECHNICKÉ INFORMÁCIE

DVOJKRÍDLOVÉ DVERE A DOSTUPNÉ TYPY DVERÍ V ROZMERE „40“

Rozmery udané v mm

MODELY		DVOJKRÍDLOVÉ DVERE ZLOŽENIE KRÍDEL 60, 70, 80, 90	DVOJKRÍDLOVÉ DVERE S KRÍDLOM „40“	CENA KRÍDLA „40“			
MODENA	MO	TECHNOLÓGIA RÁM SOFT 	NEDOSTUPNÉ	NEDOSTUPNÉ			
PARMA	PM/P						
AFRO LOFT	AL/MC						
TOSKANIA	TO						
PROWANSIA	PO / PW						
ONTARIO	ON						
FARO	FA i FR						
SEMKO	SE						
	SM						
	SR						
INOX	S4						
	S5						
AFRO	MT/D i MT/P	Kridlo PLNÉ alebo PRESKLENÉ vybraného modelu	TECHNOLÓGIA RÁM SOFT 	CENA VYBRANÉHO MODELU			
	RF						
MONACO	M3						
	M4						
	M5						
NICEA	N1						
HAGA	H1				TECHNOLÓGIA STANDARD 	Kridlo PLNÉ typu SOFIA	CENA KRÍDLA SOFIA PREMIUM (B)
	H4						
	H5						
	HV						
MANHATTAN	ET	DVE KRÍDLA S HRANOU 	Kridlo PLNÉ alebo PRESKLENÉ vybraného modelu	CENA VYBRANÉHO MODELU			
	MA						
	MN						
DAKAR	DA						
SOFIA	SF						

POZOR! Vo všetkých presklených modeloch s krídlom „40“ je použité sklo biele matné SATINATO (nie lakmat).
CENA DVOJKRÍDLOVÝCH DVERÍ = 2x CENA KRÍDLA + 1,5x CENA ZÁRUBNE.

HRÚBK A SPRÁVNÝ VÝBER VLOŽKY

KRÍDLO	HRÚBK A KRÍDLA	POMER W KRÍDEL (W0/Z0)	ODPORÚČANÝ VÝMER VLOŽKY (W/Z)
FALCOVÉ DVERE	40	14 / 26	26 / 36 30 / 40
DVERE BAZALT	45	14 / 31	30 / 45
PROTIPOŽIARNE DVERE FOGO EI _{1,30}	50	20 / 30	35 / 45
TECHNICKÉ DVERE - AKUSTIK RW30dB (model AKUSTIK A1)	40	14 / 26	30 / 40
TECHNICKÉ DVERE - AKUSTIK RW 32dB (model AKUSTIK A2)	45	14 / 31	30 / 45
TECHNICKÉ DVERE - AKUSTIK RW42dB (model AKUSTIK A4)	59	27 / 32	40 / 45

Odporúčaný rozmer vložky pri použití kľučky so štítkom v hrúbke 10 mm. Vložka vtedy nepresahuje štítok kľučky o viac než 5 mm.

Rozmer vložky rátame podľa vzoru:

W0 + HRÚBK A ŠTÍTU + OK. 2-3 mm / Z0 + HRÚBK A ŠTÍTU + OK. 2-3 mm

ODPORÚČANÝ ROZMER VLOŽKY PRI POUŽITÍ KĽUČKY SO ŠTÍTKOM V HRÚBK E 10 mm.

VLOŽKA V TEDI NEPRESAHUJE ŠTÍTKO KĽUČKY O VIAC NEŽ 5 mm.

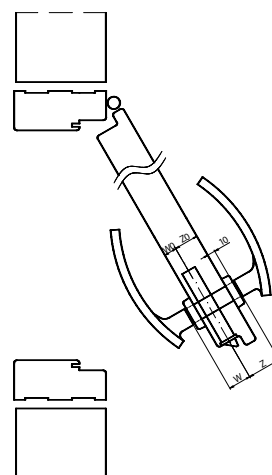

VLOŽKY HEKTOR PRE KRÍDLA FOGO



VÝROBCA VLOŽIEK: LOB S.A.

VLOŽKY ARES PRE KRÍDLA BAZALT TYP A, P



VETRANIA - VENTILAČNÝ VÝFREZ

ventilačný výfrez
(okrem modelov v TECHNOLOGII RÁM SOFT)

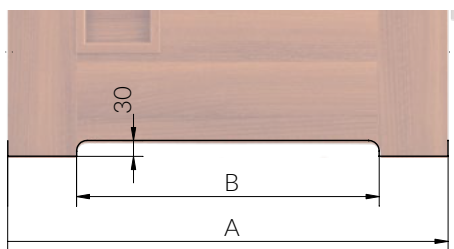

ROZMER	ROZMER KRÍDLA			
	60	70	80	90
A	644	744	844	944
B	380	480	580	680

ventilačný výfrez
(modely vyrábané v TECHNOLOGII RÁM SOFT)

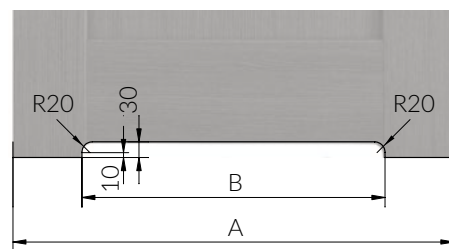

ROZMER	ROZMER KRÍDLA			
	60	70	80	90
A	644	744	844	944
B	350	450	550	650

VETRACIE OTVORY Z PVC



€ S DPH [€ BEZ DPH]

1 RAD: 14,00 [11,67]

MNOŽSTVO VENTILAČNÝCH OTVOROV V MODELOCH

MODEL	Rozmer krídla			
	60	70	80	90
TOSKANIA, AFRO, PROWANSIA, INOX, ONTARIO, SEMKO, FARO, MONACO, NICEA, MODENA, PARMA	3	4	5	5
DAKAR, MANHATTAN	3	4	4	5
HAGA HV, SOFIA	3	3	4	5

VETRACIA MRIEŽKA Z PVC

okrem rámových dverí v rozmere 60, 70



MNOŽSTVO VENTILAČNÝCH OTVOROV ZÁVISÍ OD MODELU A ROZMERU KRÍDLA

PRÍKLAD MONTÁŽE ŠTVRŤVALČEKA VYPUKLÉHO A PLOCHEJ LIŠTY

POZOR!

Dostupné v univerzálnych kompletch obsahujúcich prvky pre samostatné skrátenie v rozmere 80 (symbol 09) aj do 180 (symbol 99) príplatok za zárubne dvojkrídlových dverí 50%. Príplatok za lišty a štvrťvalčeky pre dvojkrídlové dvere 20%.

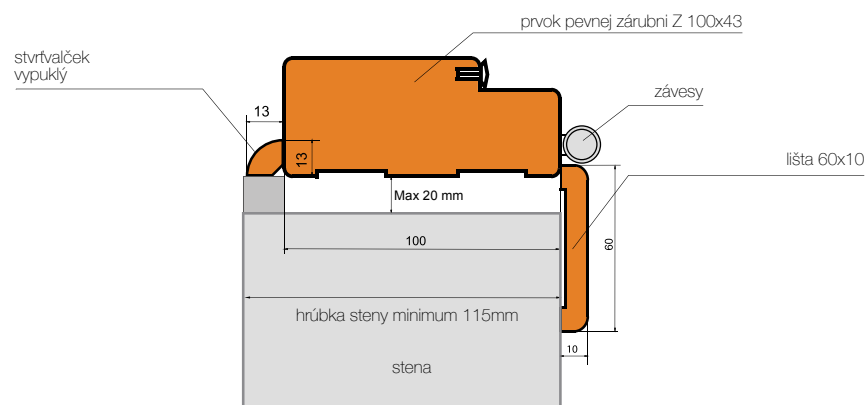

Rozmery udané v mm.

ŠTVRŤVALČEK VYPUKLÝ

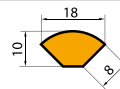

LIŠTA

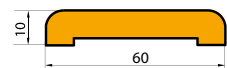

L/MF

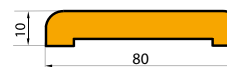

L/M8

SUROVÝ PRAH - SAMOSTATNÉ LAKOVANIE



€ S DPH [€ BEZ DPH]
26,00/21,67

HLINÍKOVÝ PRAH



€ S DPH [€ BEZ DPH]
65,00/54,17

KLESAJÚCE TESNENIE PRE DVERE



€ S DPH [€ BEZ DPH]
62,00/51,67

KLESAJÚCE TESNENIE PRE DVERE FOGO



KLUČKY



MODEL	IBIZA	PRE DVERE BAZALT
FARBA	ČIERNA	PATINA, NIKEL NATIERANÝ, ČIERNA
	€ S DPH [€ BEZ DPH]	€ S DPH [€ BEZ DPH]
KLUČKA	29,00 [24,17]	22,00 [18,33]
ŠTÍT T	15,00 [12,50]	-
ŠTÍT Y		10,00 [8,33]
ŠTÍT L	21,00 [17,50]	-

OBLOŽKY ZÁRUBNE SW, S8

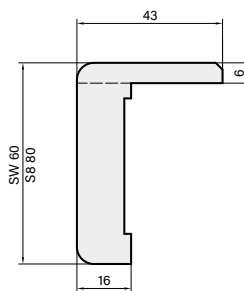

Rohový prvok zárubne SW, S8 obložka standard

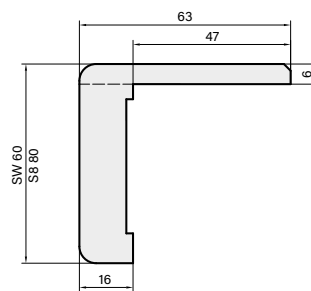

Rohový prvok zárubne SW, S8 predĺžená obložka o 2 cm

SEGMENTOVÁ OBLOŽKOVÁ MDF ZÁRUBŇA FÓLIOVANÁ SW / S8

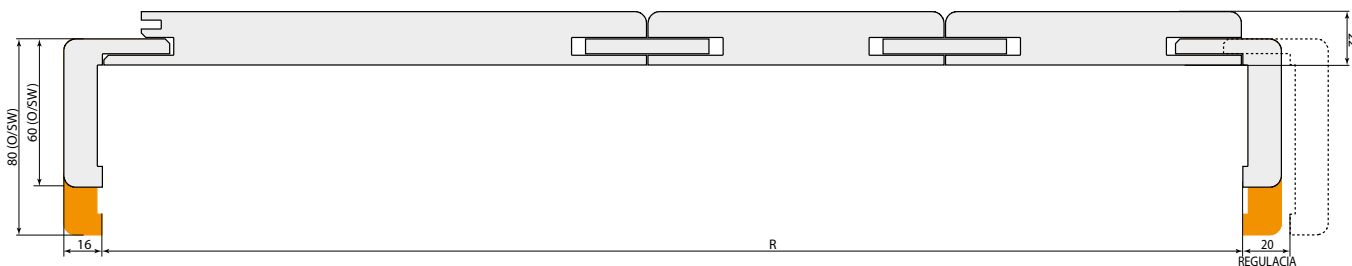
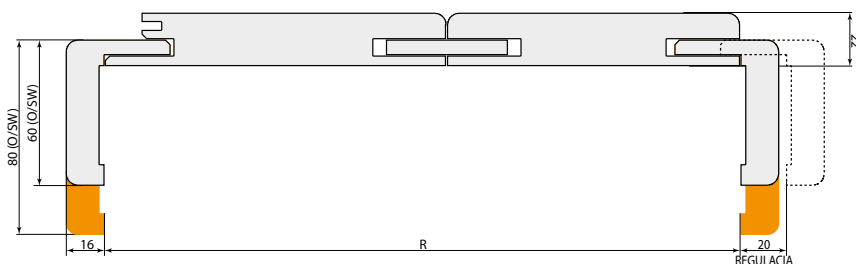
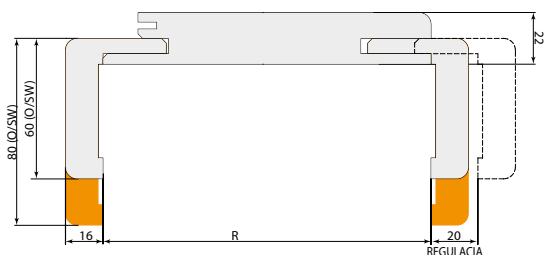

TYP ZÁRUBNE	HRÚBKA STENY [R]
A	75-95
B	95-115
C	120-140
D	140-160
E	160-180
F	180-200
G	200-220
H	220-240

TYP ZÁRUBNE	HRÚBKA STENY [R]	ZLOŽENIE 2 STREDOVÝCH ČASTÍ
I	240-260	140+100
J	260-280	140+120
K	280-300	140+140
1	300-320	140+160
2	320-340	140+180
3	340-360	140+200
4	360-380	140+220
5	380-400	220+160
6	400-420	220+180
7	420-440	220+200
8	440-460	220+220

TYP ZÁRUBNE	HRÚBKA STENY [R]	ZLOŽENIE 3 STREDOVÝCH ČASTÍ
9	460-480	220+120+120
0	480-500	220+140+120



PREVERTÉ
SI MOŽNOSŤ VYROBENIA

DVERÍ

PODĽA VAŠEJ POTREBY

ATYPICKÉ
ROZMERY

ATYPICKÉ
ZASKLENIE

INDIVIDUÁLNE
RIEŠENIA



POZOR:

Existuje možnosť výroby dverí mimo katalógovej ponuky.
Pre získanie dodatočných informácií kontaktujte svojho dodávateľa.

ODPORÚČANÉ ROZMERY OTVOROV V MÚRE

JEDNOKRÍDLOVÉ DVERE					
FALCOVÉ	ROZMER	PEVNÉ ZÁRUBNE		OBLOŽKOVÉ ZÁRUBNE	
		100x43mm / DREVENÁ 100x45mm		SEGMENTOVÁ SW/S8	
		Sm	Hm	Sm	Hm
60	720	2030		680	2010
70	820			780	
80	920			880	
90	1020			980	
100	1120			1080	

DVOJKRÍDLOVÉ DVERE					
FALCOVÉ	ROZMER	PEVNÉ ZÁRUBNE		OBLOŽKOVÉ ZÁRUBNE	
		100x43mm		SEGMENTOVÁ SW/S8	
		Sm	Hm	Sm	Hm
60+40	1160	2030		1150	2010
70+40	1260			1250	
80+40	1360			1350	
90+40	1460			1450	
60+60	1360			1350	
70+60	1460			1450	
80+60	1560			1550	
90+60	1660			1650	
70+70	1560			1550	
80+70	1660			1650	
90+70	1760			1750	
80+80	1760			1750	

JEDNOKRÍDLOVÉ DVERE				
FALCOVÉ	FOGO PEVNÁ DREVENÁ ZÁRUBŇA 100x54mm ALEBO OBLOŽKOVÁ			
	MODEL	ROZMER	Sm	Hm
	FOGO	JEDNOKRÍDLOVÉ DVERE	70	840
80			940	
90			1040	
100			1140	
110			1240	
DVOJKRÍDLOVÉ DVERE		120	1390	2040
		140	1590	
		160	1790	
		180	1990	

JEDNOKRÍDLOVÉ DVERE								
FALCOVÉ	BAZALT PEVNÁ DREVENÁ ZÁRUBŇA 100x45mm ALEBO OBLOŽKOVÁ*				AKUSTIK A4 PEVNÁ DREVENÁ ZÁRUBŇA 150x80mm ALEBO OBLOŽKOVÁ			
	MODEL	ROZMER	Sm	Hm	MODEL	ROZMIAR	Sm	Hm
	BAZALT	75*	870	2040		AKUSTIK A4	60	780
80		920	70				880	
85*		970	80				980	
90		1020	90				1080	
100		1120	100				1180	

*VÝLUČNE BAZALT TYP A, P

POSUVNÉ	ROZMER	Sm s tunelom	Hm s tunelom	Sm bez tunelu	Hm bez tunelu
	60	670	2010	600	1990
	70	770		700	
	80	870		800	
	90	970		900	

Sm- odporúčaná šírka otvoru v stene
Hm- odporúčaná výška otvoru v stene

Rozmery udané v mm

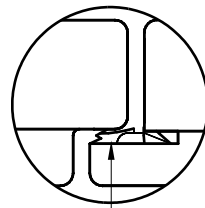
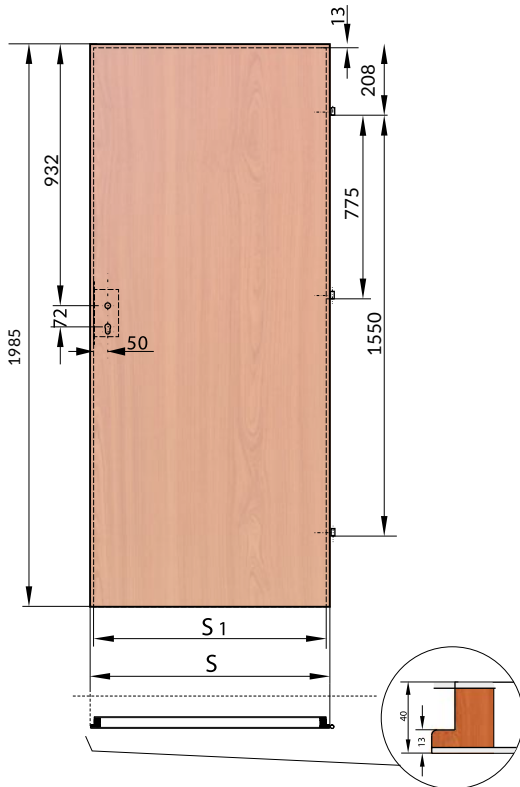

TESNENIE

REZ DVERÍ

netýka sa modelu BAZALT, FOGO, AKUSTIK A2, AKUSTIK A4

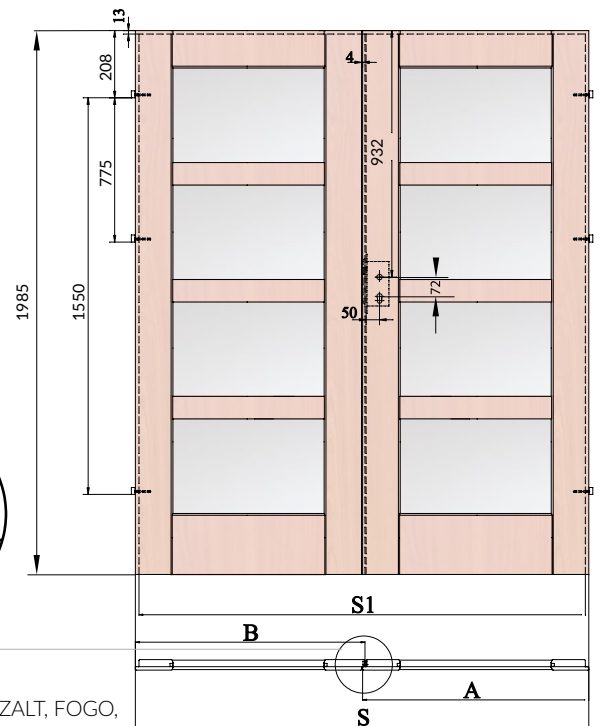

ROZMERY JEDNOKRÍDLOVÝCH DVERÍ				
VEĽKOSŤ	ROZMER KRÍDLA			
	60	70	80	90
S	644	744	844	944
S1	618	718	818	918
H	1985	1985	1985	1985

ROZMERY DVOJKRÍDLOVÝCH DVERÍ							
VEĽKOSŤ	KOMBINÁCIA ZLOŽENIA KRÍDEL	A	B	B1	STANDARDNÉ VÝMERY		
					S	S1	H
100	60+40	644	457	444	1092	1066	1985
110	70+40	744	457	444	1192	1166	1985
120	80+40	844	457	444	1292	1266	1985
130	90+40	944	457	444	1392	1366	1985
120	60+60	644	657	644	1292	1266	1985
130	70+60	744	657	644	1392	1366	1985
140	80+60	844	657	644	1492	1466	1985
150	90+60	944	657	644	1592	1566	1985
140	70+70	744	757	744	1492	1466	1985
150	80+70	844	757	744	1592	1566	1985
160	90+70	944	757	744	1692	1666	1985
160	80+80	844	857	844	1692	1666	1985

KRÍDLA PRE DVOJKRÍDLOVÉ DVERE S PROTIFALCOM V TECHNOLOGII STANDARD (netýka sa modelu FOGO)

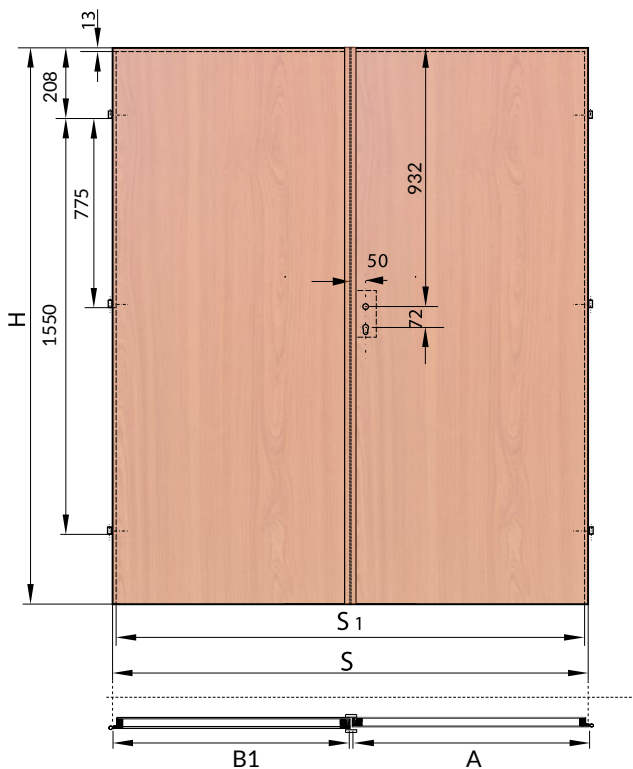

LEGENDA

- A - rozmer šírky otváracieho krídla
- B - rozmer šírky vedľajšieho krídla v technológii rám soft
- B1 - rozmer šírky vedľajšieho krídla s protifalcom
- S - šírka krídla
- S1 - šírka krídla vo falci
- H - výška krídla

Odporúčaný rozmer vložky k dverám 26/36 alebo 30/40.
Odporúčaný rozmer vložky pri použití kľučky so štítkom v hrúbke 10 mm.
Vložka vtedy nepresahuje štítko kľučky o viac než 5 mm.

TECHNICKÉ INFORMÁCIE

ZÁRUBNE, LIŠTY A ŠTVRŤVALČEKY

PONUKA		SEGMENTOVÁ OBLOŽKOVÁ ZÁRUBNA TYP SW	SEGMENTOVÁ OBLOŽKOVÁ ZÁRUBNA TYP S8	SEGMENTOVÁ OBLOŽKOVÁ ZÁRUBNA FOLIOVANÁ SU	PEVNÁ MDF ZÁRUBNA (100 x 43) MFZ	ŠTVRŤVALČEK VYPUKLÝ	LIŠTA 60 mm L/MF	LIŠTA 80 mm L/M8
		TABUĽKA 1	TABUĽKA 2	€ S DPH [€ BEZ DPH]				
PREMIUM [B]	ALBA (AA)	●	X	80,00 / 66,67	22,00 / 18,33	24,00 / 20,00	30,00 / 25,00	
	AMBER (AB)	●	X					
	ARCTIC (AT)	●	X					
	BIANCO (BG)	●	●					
	BUK (BU)	●	X					
	CATANIA (CT)	●	X					
	DADO (DO)	●	X					
	DUB (DB)	●	X					
	HALIFAX (HX)	●	X					
	LEMON (LJ)	●	X					
	PINIA (PI)	●	X					
	SILVER (SL)	●	X					
	SOMO (SO)	●	X					
	TABACO (TJ)	●	X					
TRUFLA (TF)	●	X						
EXTREME [C]	ALASKA (AS)	●	●	93,00 / 77,50	22,00 / 18,33	24,00 / 20,00	30,00 / 25,00	
	BETON (BT)	●	X					
	EKO (EM)	●	X					
	FREDO (FM)	●	X					
	GRAFIT (GM)	●	X					
	KORAL (KL)	●	X					
	MAGNÓLIA (MM)*	●	X					
	MARRONE (MR)	●	X					
	NERO (NE)	●	X					
	PLATINO (PM)	●	X					
ROYAL (RL)	●	X						
CPL [D]	ANTRACIT (AC)*	●	X	40,00 / 33,33	22,00 / 18,33	24,00 / 20,00	30,00 / 25,00	
	DUB (DC)	●	X					
	GRIS (GC)*	●	X					
	HAMILTON (HC)	●	X					
	LUMINO (LC)	●	X					
	NOCE (NC)	●	X					
	ŠEDÁ (PC)*	●	X					
	SNOW (SC)*	●	X					

Dostupné v univerzálnych kompletch obsahujúcich prvky pre samostatné skrútenie v rozmere 80 (symbol 09) aj do 180 (symbol 99)

* Do vypredania zásob.

** Štvrťvalčeky vo farbách Antracit (AC), Gris (GC), Šedá (PC), Snow (SC) ako komplet k dverám Dakar sú malované približnou farbou s palety RAL.

Príplatok za zárubne v rozmere 110:

Príplatok za zárubne pre dvojkrídlové dvere:

50%

Príplatok za zárubne pre jednokrídlové dvere v rozmere 100:

Príplatok za lišty a štvrťvalčeky pre dvojkrídlové dvere:

20%

TUNELY A OBLOŽKY: TÝKA SA ZÁRUBNÍ SW/S8

PREMIUM [B], EXTREME [C], CPL [D]		€ S DPH [€ BEZ DPH]
TUNEL	CENA VYBRANÉHO ROZMERU A FARBY (BEZ PRÍPLATKU)	
OBLOŽKA STANDARD (K/SW/Z) (6cm) / (K/S8/Z) (8cm) / (K/SU/Z) (8cm)	44,00 [36,67] CENA ZA JEDEN KOMPLET NA JEDNU STRANU	
OBLOŽKA ROZŠIRUJÚCA O DODATOČNÉ 2cm (K/SW/P) (6cm) / (K/S8/P) (8cm) / (K/SU/P) (8cm)	56,00 [46,67] CENA ZA JEDEN KOMPLET NA JEDNU STRANU	

TABUĽKA 1: SEGMENTOVÁ OBLOŽKOVÁ ZÁRUBŇA FÓLIOVANÁ SW S OBLOŽKOU 6cm, FÓLIOVANÁ S8 S OBLOŽKOU 8cm

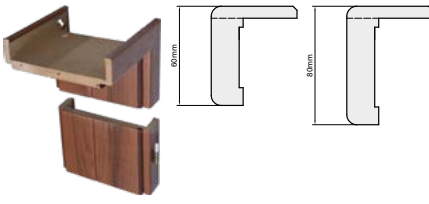
			PREMIUM [B]: ALBA (AA), AMBER (AB), ARCTIC (AT), BIANCO (BG), BUK (BU), CATANIA (CT), DADO (DO), DUB (DB), HALIFAX (HX), LEMON (LJ), PINIA (PI), SILVER (SL), SOMO (SO), TABACO (TJ), TRUFLA (TF)	EXTREME [C]: ALASKA (AS), BETON (BT), EKO (EM), FREDO (FM), GRAFIT (GM), KORAL (KL), MAGNÓLIA (MM)*, MARRONE (MR), NERO (NE), PLATINO (PM), ROYAL (RL)	CPL [D]: ANTRACIT (AC), DUB (DC), GRIS (GC), HAMILTON (HC), LUMINO (LC), NOCE (NC), ŠEDÁ (PC), SNOW (SC)
Symbol	Hrúbka steny mm	Zloženie stredových častí	€ S DPH [€ BEZ DPH]		
A	75-95		121,00 [100,83]	180,00 [150,00]	150,00 [125,00]
B	95-115		130,00 [108,33]	184,00 [153,33]	166,00 [138,33]
C	120-140				
D	140-160		144,00 [120,00]	194,00 [161,67]	176,00 [146,67]
E	160-180				
F	180-200				
G	200-220		157,00 [130,83]	213,00 [177,50]	194,00 [161,67]
H	220-240				
I	240-260	140+100			
J	260-280	140+120	180,00 [150,00]	244,00 [203,33]	223,00 [185,83]
K	280-300	140+140			
1	300-320	140+160			
2	320-340	140+180	194,00 [161,67]	276,00 [230,00]	245,00 [204,17]
3	340-360	140+200			
4	360-380	140+220			
5	380-400	220+160	208,00 [173,33]	293,00 [244,17]	262,00 [218,33]
6	400-420	220+180			
7	420-440	220+200			
8	440-460	220+220			
9	460-480	220+120+120	222,00 [185,00]	350,00 [291,67]	286,00 [238,33]
0	480-500	220+140+120			

TABUĽKA 2: SEGMENTOVÁ OZDOBNÁ OBLOŽKOVÁ ZÁRUBŇA FÓLIOVANÁ SU

			PREMIUM [B]: BIANCO (BG)	EXTREME [C]: ALASKA (AS)
Symbol	Hrúbka steny mm	Zloženie stredových častí	€ S DPH [€ BEZ DPH]	
A	75-95		138,00 [115,00]	197,00 [164,17]
B	95-115		147,00 [122,50]	201,00 [167,50]
C	120-140			
D	140-160		161,00 [134,17]	211,00 [175,83]
E	160-180			
F	180-200			
G	200-220		174,00 [145,00]	230,00 [191,67]
H	220-240			
I	240-260	140+100		
J	260-280	140+120	197,00 [164,17]	261,00 [217,50]
K	280-300	140+140		
1	300-320	140+160		
2	320-340	140+180	211,00 [175,83]	293,00 [244,17]
3	340-360	140+200		
4	360-380	140+220		
5	380-400	220+160	225,00 [187,50]	310,00 [258,33]
6	400-420	220+180		
7	420-440	220+200		
8	440-460	220+220		
9	460-480	220+120+120	239,00 [199,17]	367,00 [305,83]
0	480-500	220+140+120		

* do vypredania zásob

ROZDELENIE POVRCHOV DVERÍ CENTURION-R

PREMIUM

Povrchy dverí **CENTURION-R** dlhoročne používané v bytoch. Technológia výroby fólií zaručuje presné vzory štruktúry dreva a ich farebné opakovanie. Dvere vyrobené v tejto fólii **PREMIUM** sú odolné na škrabance a blednutie. Dostupné pre dvere PARMA, MODENA, FARO, TOSKANIA, PROWANSIA, ONTARIO, SEMKO, INOX, AFRO, AFRO LOFT, MONACO, NICEA, HAGA, SOFIA, AKUSTIK, FOGO, MANHATTAN, BAZALT.

EXTREME

Trieda povrchov **CENTURION-R** s veľmi vysokými parametrami proti hlbokým škrabancom, chemikáliám a iným látkam (napr. káva, čaj, omáčky, masť) a pôsobeniu slnečného žiarenia. Ideálne vzory nákresov pruhov a farieb prírodného dreva. **EXTREME** - trieda povrchov pre každého, kto si cení dokonalú kvalitu a eleganciu. Dostupné pre dvere MODENA, PARMA, PROWANSIA, SEMKO, AFRO, AFRO LOFT, INOX, MONACO, NICEA, BAZALT, SOFIA, AKUSTIK, FOGO. Využívanie nových technológií dáva povrchu matný vzhľad, je príjemný na dotyk ako štruktúra jemne brúseného prírodného dreva.

CPL

Trieda povrchov **CENTURION-R** o najvyšších parametroch na odolnosť voči vonkajším činiteľom. Fólia CPL je najtvrdšou umelou fóliou s vysokovou odolnosťou voči oderu a mechanickému poškodeniu. Nemusí byť konzervovaná. Využívanie povrchu triedy **CPL** zaručuje plynulé opakovanie vzoru a farby. Najvhodnejšie použitie dverí je v priestoroch, kde sú vystavené veľmi častému používaniu napr. v školách, nemocniciach, hoteloch, kanceláriách a pod. Dostupné pre dvere Dakar, Fogo, AKUSTIK.



- **NAJVYŠŠIA ODOLNOSŤ VOČI VONKAJŠÍM ČINITEĽOM.**
- **VÝNIMOČNE VEĽKÁ ODOLNOSŤ VOČI ODERU A MECHANICKÉMU POŠKODENIU.**
- **NEMUSÍ BYŤ KONZEROVANÝ.**
- **ZARUČUJE PLYNUTÉ OPAKOVANIE VZORU A FARBY.**

CERTIFIKÁTY

The certificates include:

- KRAJOWA OCENA TECHNICZNA** (IFA) for technical quality of door surfaces.
- ATEST HIGIENICZNY** (National Institute of Public Health) for hygiene and safety.
- SK CERTIFIKAT** (IZBITECH) for mechanical and chemical resistance.
- SK CERTIFIKAT** (IZBITECH) for fire resistance (Klasa EI 30).
- KRAJOWY CERTYFIKAT STALOSCI WŁASNOŚCI CIEPKOTYCHNYCH** (IFA) for thermal stability.
- SK CERTIFIKAT** (IZBITECH) for fire resistance (Klasa EI 30).
- SK CERTIFIKAT** (IZBITECH) for fire resistance (Klasa EI 30).
- SK CERTIFIKAT** (IZBITECH) for fire resistance (Klasa EI 30).
- SK CERTIFIKAT** (IZBITECH) for fire resistance (Klasa EI 30).
- SK CERTIFIKAT** (IZBITECH) for fire resistance (Klasa EI 30).
- SK CERTIFIKAT** (IZBITECH) for fire resistance (Klasa EI 30).
- SK CERTIFIKAT** (IZBITECH) for fire resistance (Klasa EI 30).

TEST HYGIENY:

B-BK-60211-0550/19 PZH Varšava
Číslo 167/322/173/2017 PZH Varšava [EI30]

Získali sme plné právo používať
stavebné označenie.

Záruka 24 mesiacov.



ROZDELENIE POVRCHOV DVERÍ
CENTURION-R

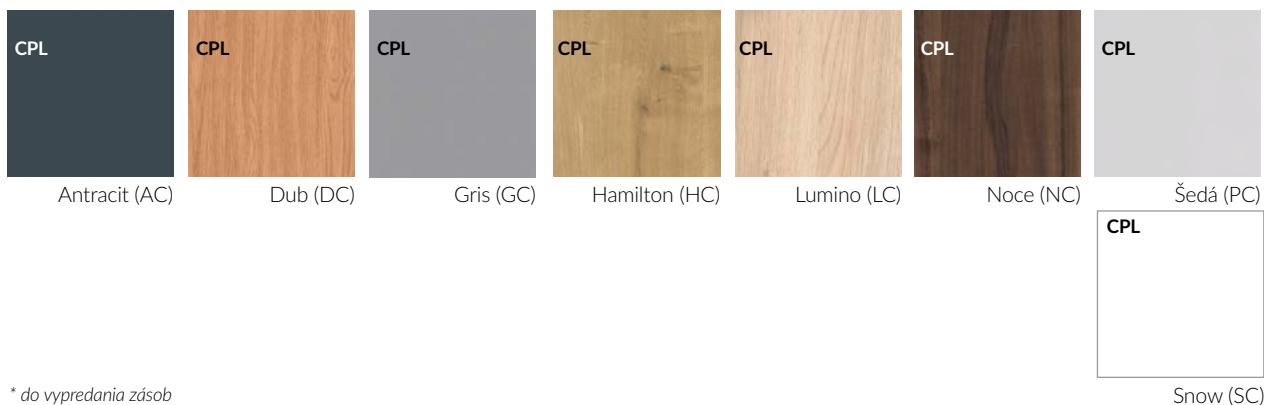
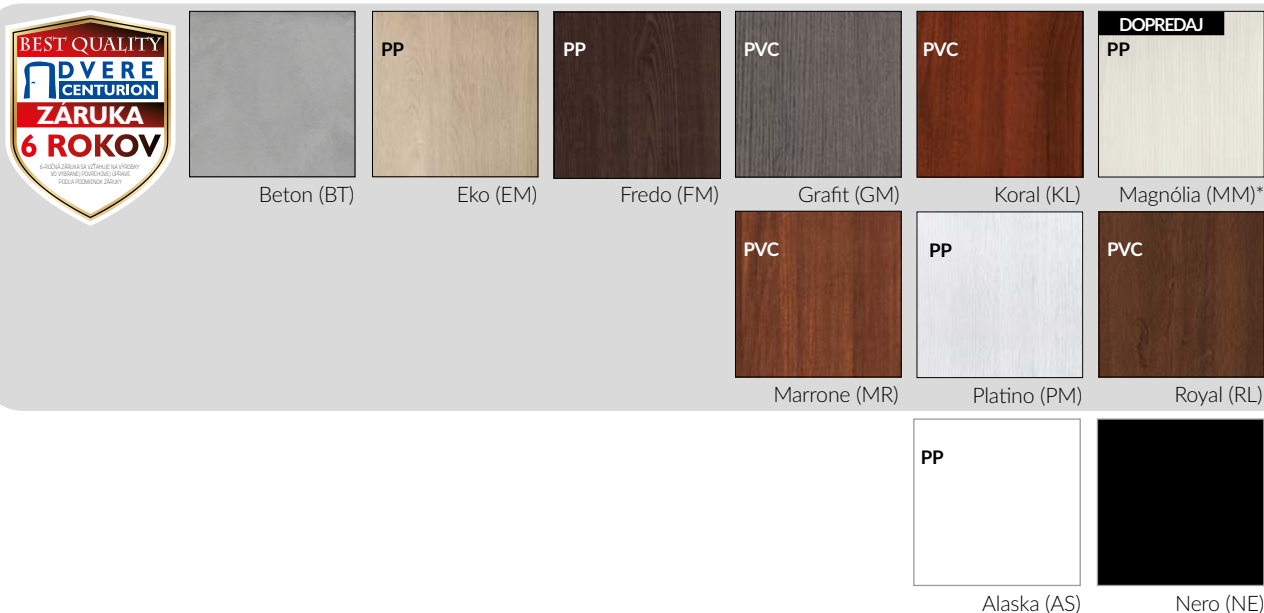

* do vypredania zásob

CPL ★★★★★★

- najvyššie parametre na odolnosť voči vonkajším činiteľom
- najtvrdšia umelá fólia s vysokou odolnosťou voči oderu a mechanickému poškodeniu
- zaručuje plynulé opakovanie vzoru, farby a štruktúry dreva

PVC ★★★★★★

- vysoká mechanická odolnosť
- veľmi dobre imituje štruktúru a farebnosť prírodného dreva
- ľahká údržba

PP ★★★★★★

- elastická, ekologická fólia
- veľmi dobrá estetika a odolnosť
- vysoká odolnosť voči škrabancom a mechanickým poškodeniam